



TV LED de 19", 22 y 24" MW19LE MW22LE MW24LE



Manual de Usuario



Contenido

1. Advertencias y precauciones de seguridad	2
2. Descripción de la unidad principal y del mando a distancia	5
2.1. Colocación de la base	5
2.2. Unidad principal	6
2.3. Panel de control frontal.....	6
2.4. Mando a distancia.....	7
3. Conexión a la red eléctrica y señal de conexión	7
3.1. Instalación de las pilas del mando a distancia	10
3.2. Ilustración de la interfaz.....	11
3.3. Conexión a la red eléctrica	12
3.4. Señal de conexión	12
4. Descripción de las opciones en pantalla	19
4.1. Operaciones básicas	19
4.2. Operaciones con el menú.....	19
4.3. Botón único importante/funciones avanzadas	29
5. Modo PC.....	41
6. Solución de problemas	42
7. Especificaciones del televisor.....	43

1.- Advertencias y precauciones de seguridad

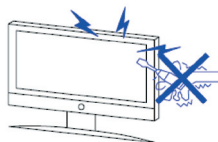

Advertencia

No quite la carcasa del aparato. Encargue el mantenimiento a técnicos cualificados.

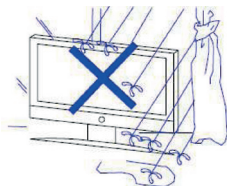

Advertencia

Para evitar incendios o descargas, no exponga la unidad a la lluvia ni a la humedad.



Advertencia

No arroje ni introduzca objetos en las ranuras de la carcasa del televisor.

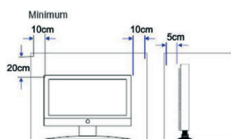

Precaución

Si tiene pensado empotrar el televisor en un compartimento o en algún otro hueco en que quede encajada, no olvide respetar las distancias mínimas. El sobrecalentamiento acorta la vida útil del televisor y puede ser peligroso.

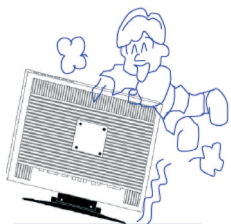

Precaución

Nunca pise ni se apoye en el producto ni en su soporte, ni lo empuje de forma repentina. Tenga especial cuidado con los niños.

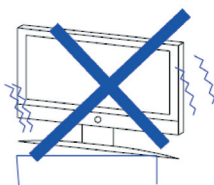

Precaución

No ponga la unidad principal sobre soportes, estantes o mesas inestables. Si se cae puede ocasionar lesiones a las personas y dañar el televisor.

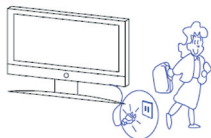

Precaución

Si no piensa utilizar el producto durante mucho tiempo, le aconsejamos que desconecte el cable de alimentación de la pared.

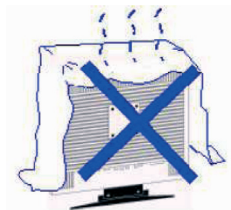

Precaución

Procure no exponer la unidad a la luz del sol directa ni a otras fuentes de calor. No coloque el receptor de televisión encima de otros productos que emitan calor, como aparatos de vídeo o amplificadores de sonido. No bloquee los orificios de ventilación de la cubierta trasera: la ventilación es esencial para prevenir los fallos de los componentes eléctricos. No aplaste el cable de suministro eléctrico con la unidad.

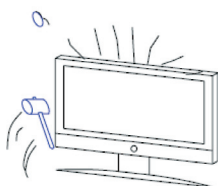

Precaución

El panel LCD que incorpora este producto está hecho de cristal. Por tanto, puede romperse si se cae o si se le aplica una fuerza excesiva. Si alguna vez se rompe, tenga cuidado de no lesionarse con los trozos de cristal roto. También debe tener cuidado de no lesionarse al instalar la unidad en la pared o en otros lugares.



Precaución

Si instala la unidad en una caravana o en otro vehículo móvil, asegúrese de fijarla firmemente a la pared y de sustentarla por abajo durante los desplazamientos.

2.- Descripción de la unidad principal y del mando a distancia _____

2.1 Colocación de la base

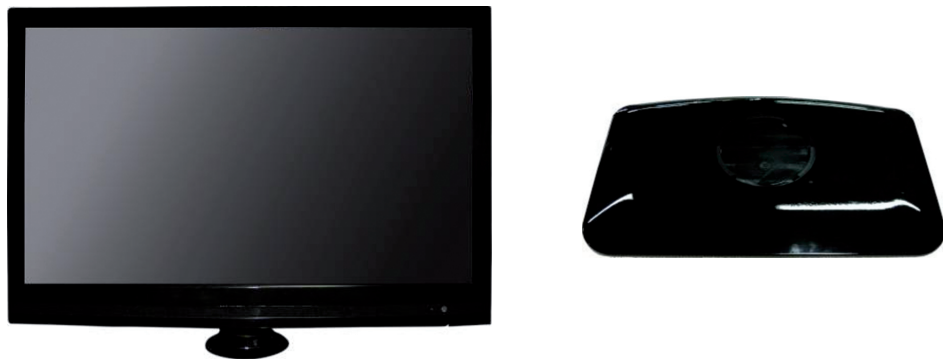

1. Coloque el televisor cara abajo en una superficie adecuada con la base de montaje también hacia abajo, como se muestra en la Fig 1.



(Fig1)

2. Coloque la base sobre el televisor, como se muestra en la Fig 2.



(Fig 2)

3. La base gira sobre su columna, como se muestra en la Fig 3.

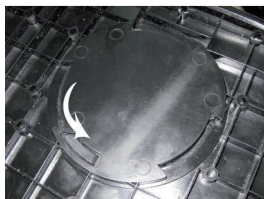

(Fig 3)

4. Completado.

2.2 Unidad principal

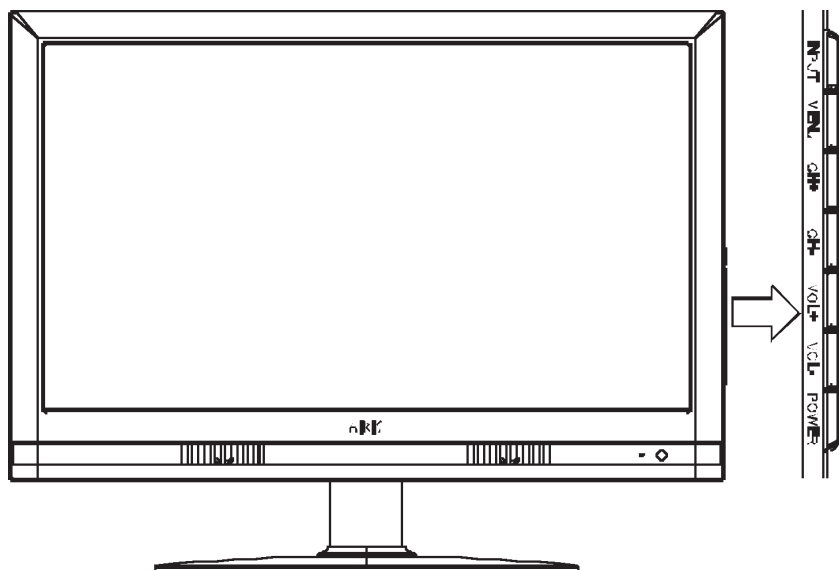

2.2 Panel de control frontal

2.2.1 INPUT (ENTRADA): Este botón permite cambiar entre las distintas fuentes de entrada.

Cuando el OSD esté activo, este botón hará las veces de botón Enter y servirá para confirmar la selección del menú.

2.2.2 MENU (MENÚ): Este botón activa el menú OSD. Cuando haya un submenú activo, al pulsar este botón la selección volverá al nivel de menú anterior.

2.2.3 CH+ (CAN.+): Este botón permite desplazarse hacia arriba por los canales de televisión. Si el menú OSD está activo, este botón funciona como control arriba del menú.

2.2.4 CH(-) (CAN.-): Este botón permite desplazarse hacia abajo por los canales de televisión. Si el menú OSD está activo, este botón funciona como control abajo del menú.

2.2.5 VOL(+): Este botón permite subir el volumen del televisor. Si el menú OSD está activo, al pulsar este botón la selección se moverá a la derecha.

2.2.6 VOL(-): Este botón permite bajar el volumen del televisor. Si el menú OSD está activo, al pulsar este botón la selección se moverá a la izquierda.

2.2.7 POWER (ENCENDIDO): Para encender el televisor, pulse este botón una vez. Si lo vuelve a pulsar, el televisor se apagará.

2.3 Mando a distancia



NOTA: Este mando a distancia es idéntico al de otros modelos de televisores con reproductor DVD. Recuerde que algunas de las teclas del mando a distancia relacionadas con el DVD no funcionarán en su modelo si éste no tiene reproductor DVD.

Nº	BOTÓN	DESCRIPCIÓN
1	POWER	Pulse este botón para encender el televisor y vuelva a pulsarlo para entrar en modo en reposo.
2	MUTE	Pulse este botón para desactivar el sonido. Vuelva a pulsarlo para restaurarlo.
3	0-9	Permiten seleccionar el canal de televisión que desea sintonizar o introducir el número de la contraseña.
4	-/--	Sin función
5		Permite cambiar entre el canal actual y el anterior.
6	VOL+/VOL-	Pulse estos botones para ajustar el volumen del televisor.
7	P. MODE	Pulse este botón para cambiar el modo de entrada de imagen.
8	S. MODE	Pulse este botón para cambiar el modo de entrada de sonido.



Nº	BOTÓN	DESCRIPCIÓN
9	RED (ROJO)	Pulse este botón para introducir la opción correspondiente (en el menú OSD) o la página (en función TXT).
10	GREEN (VERDE) GO TO	Pulse este botón para introducir la opción correspondiente (en el menú OSD) o la página (en función TXT). (GOTO) (IR A): SIN FUNCIÓN.
11	YELLOW (AMARILLO) ANGLE	Pulse este botón para introducir la opción correspondiente (en el menú OSD) o la página (en función TXT). ANGLE (ÁNGULO): SIN FUNCIÓN.
12	BLUE (AZUL) D.DIS	Pulse este botón para introducir la opción correspondiente (en el menú OSD) o la página (en función TXT). D.DIS: SIN FUNCIÓN.
13	SLEEP	Pulse este botón para configurar el tiempo de apagado automático del televisor.
14	NICAM	Pulse este botón para elegir un idioma o un sistema de audio distinto.
15	ASPECT	Pulse este botón para ajustar el tamaño de la pantalla.
16	SOURCE	Pulse este botón para cambiar la fuente de entrada.
17	MENU	Pulse este botón para abrir el menú OSD (on-screen display) para ajustar la imagen, el sonido y las funciones. Vuelva a pulsarlo para salir de la visualización OSD.
18	▲/▼/◀/▶ CH+/CH-	Pulse estos botones para moverse directamente arriba, abajo, a la izquierda o a la derecha. CH+/CH- : Pulse estos botones para ajustar el canal del televisor.
19	OK	Pulse este botón para confirmar e introducir las opciones que desee.
20	INFO	Pulse este botón para comprobar el modo actual.
21	EXIT	Borra la pantalla y vuelve a la vista del televisor desde cualquier menú.
22	TXT REPEAT	TXT: Pulse este botón para activar la función Teletexto y vuelva a pulsarlo para desactivarla. REPEAT (REPETIR): SIN FUNCIÓN.
23	HOLD A-B	HOLD (RETENER): Pulse este botón para congelar la imagen de texto analógico en la pantalla (la señal continuará transmitiéndose). Vuelva a pulsarlo para descongelarla. A-B: SIN FUNCIÓN.
24	MIX LANGUAGE	MIX: Reproduce la imagen en el fondo del texto. LANGUAGE (IDIOMA): SIN FUNCIÓN.
25	SUBPAGE SUBTITLE	SUBPAGE (SUBPÁGINA): Pulse este botón para activar Subpágina y vuelva a pulsarlo para desactivarla. (SUBTITLE) SUBTÍTULO: Cuando se encuentre en modo DTV, podrá activar o desactivar los subtítulos con esta tecla.
26	INDEX SETUP	INDEX (ÍNDICE): Pulse este botón para ir a la página de índice del teletexto analógico. SETUP (CONFIGURACIÓN): SIN FUNCIÓN.
27	SIZE DVD MENU	SIZE (TAMAÑO): Pulse este botón para seleccionar el tamaño del teletexto analógico. (DVD MENU) (MENÚ DVD): SIN FUNCIÓN.
28	REVEAL TITLE	REVEAL (REVELAR): Pulse este botón para mostrar la información oculta del teletexto analógico. TITLE (TÍTULO): SIN FUNCIÓN.



Nº	BOTÓN	DESCRIPCIÓN
29	CANCEL (ZOOM)	CANCEL (CANCELAR): Pulse esta tecla para cancelar el teletexto pero sin salir de él. Vuelva a pulsarla para salir del modo Cancelar. ZOOM: SIN FUNCIÓN.
30	EPG (▲)	EPG: Permite mostrar el menú de la Guía Electrónica de Programas (EPG). ▲: SIN FUNCIÓN.
31	LIST (▶)	LIST (LISTA): Al pulsar este botón aparecerá en pantalla la lista de programas de la televisión digital. ▶ : Permite iniciar el reproductor USB (vuelva a pulsarlo para detenerlo).
32	DTV/RADIO (◀◀)	DTV/RADIO: En modo DTV, pulse este botón para alternar entre DTV o radio. ◀◀: Permite reproducir un programa USB en modo de rebobinado rápido.
33	FAV (▶▶)	FAV: Pulse estos botones para entrar en la lista de favoritos. ▶▶: Permite reproducir un programa USB en modo de adelantado rápido.
34	PAGE DOWN (■)	PAGE DOWN (RE PÁG): Pulse este botón para bajar en la página de teletexto. ■: Al pulsar este botón, se detiene el USB.
35	PAGE UP (◀◀)	PAGE UP (AV PÁG): Pulse este botón para subir en la página de teletexto. ◀◀: Permite volver al capítulo anterior en el modo USB.
36	FAV- (▶▶)	FAV-: Pulse estos botones para desplazarse hacia abajo en el canal de favoritos. ▶▶ : Permite volver al capítulo siguiente en el modo USB.
37	FAV+	FAV+: Pulse estos botones para desplazarse hacia arriba en el canal de favoritos.
38	REC	Pulse este botón para grabar la DTV en el disco USB.
39	T-SHIFT	Pulse este botón para ejecutar el TimeShift.
40	STILL	Pulse este botón para que la imagen quede en modo Pausa.
41	MEDIA	Pulse este botón para entrar directamente en el modo Reproductor USB.

3.- Conexión de la corriente y de la conexión de la señal

3.1. Instalación de las pilas en el mando a distancia

1. Ponga el mando a distancia en posición invertida. Deslice la tapa del compartimento de las pilas.
2. Instale dos nuevas pilas AAA de 1,5 V, asegurándose de que el + y el - de las pilas coincida con las marcas "+" y "-" del interior del compartimento. De lo contrario, dañará la unidad.

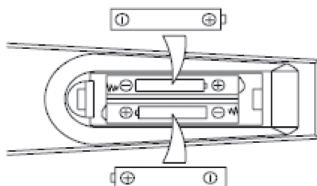

3. Cierre la tapa del compartimento para pilas.

NOTAS: Procure no exponer las pilas a calores excesivos, como rayos de sol, fuego o circunstancias semejantes.

3.2. Parte trasera

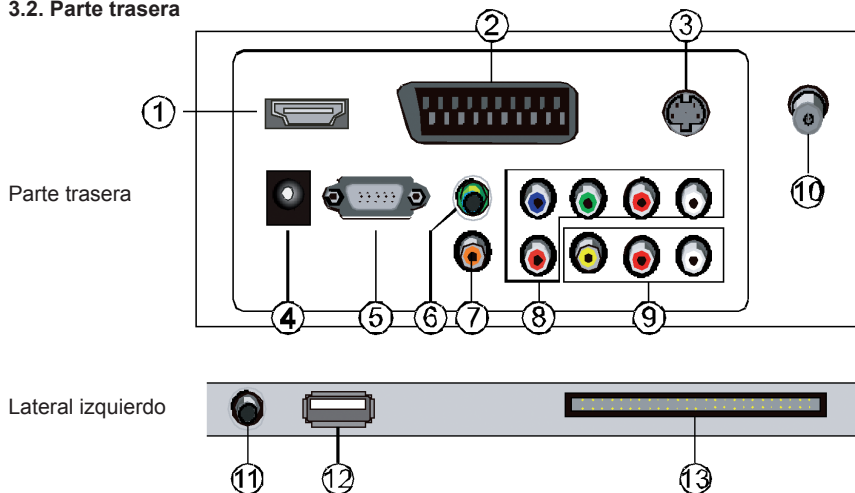

- | | |
|-------------------------------------------|----------------------------------------------------|
| 1. Entrada de señal HDMI | 8. Entrada de señal YPbPr & AUDIO R/L |
| 2. Entrada de señal SCART | 9. Entrada de señal CVBS& Audio R/L |
| 3. Entrada de señal S-VIDEO | 10. Entrada de señal de ANTENA TV |
| 4. Entrada del ADAPTADOR DE CORRIENTE DC | 11. Salida de señal AURICULARES |
| 5. Entrada de señal VGA | 12. Puerto USB |
| 6. Entrada de señal PC AUDIO | 13. Ranura para CAM (Módulo de acceso condicional) |
| 7. Salida de señal SPDIF (AUDIO COAXIAL). | |

3.3 Conexión de la corriente eléctrica

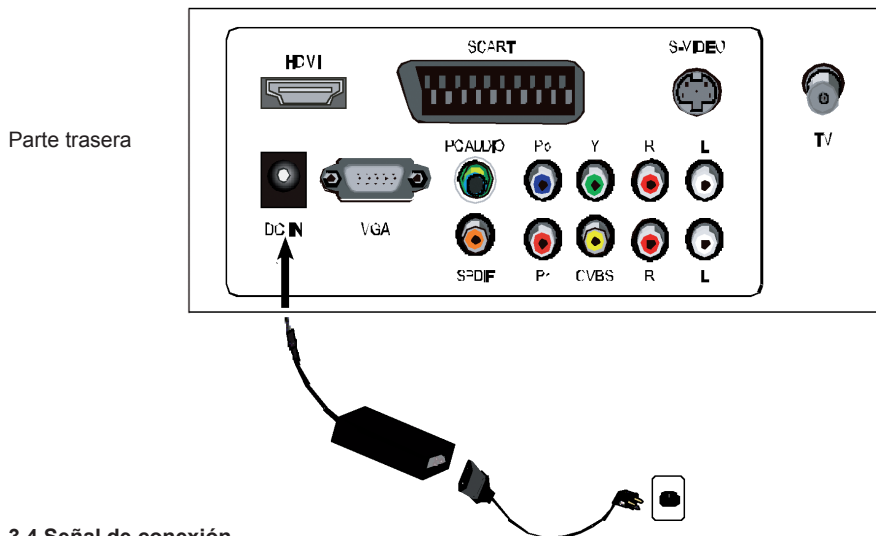

3.4 Señal de conexión

3.4.1 Conexión HDMI

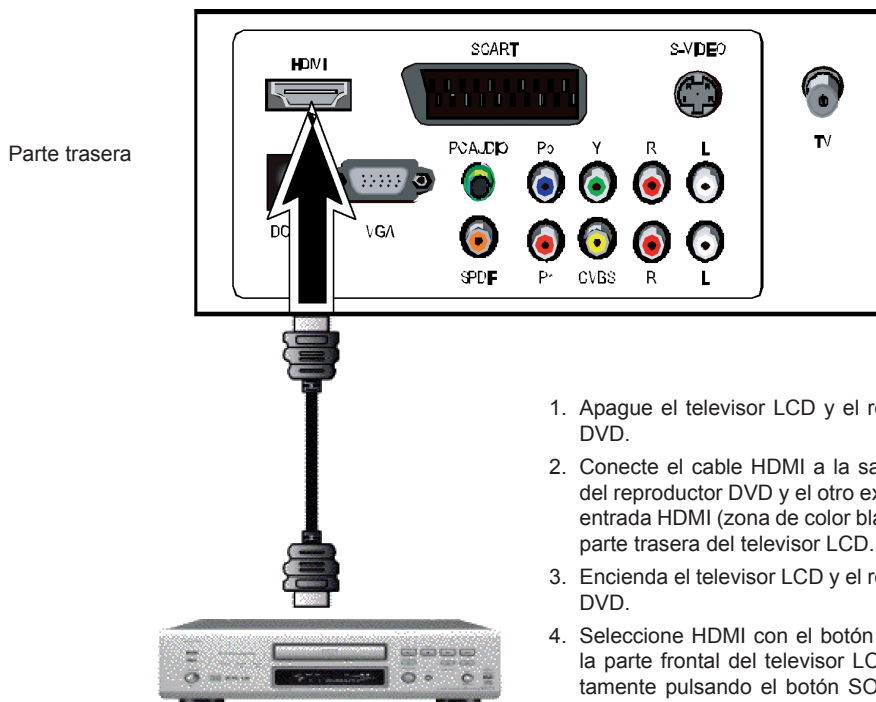

1. Apague el televisor LCD y el reproductor DVD.
2. Conecte el cable HDMI a la salida HDMI del reproductor DVD y el otro extremo a la entrada HDMI (zona de color blanco) de la parte trasera del televisor LCD.
3. Encienda el televisor LCD y el reproductor DVD.
4. Seleccione HDMI con el botón INPUT de la parte frontal del televisor LCD o directamente pulsando el botón SOURCE del mando a distancia.

3.4.2 PC y conexión de audio

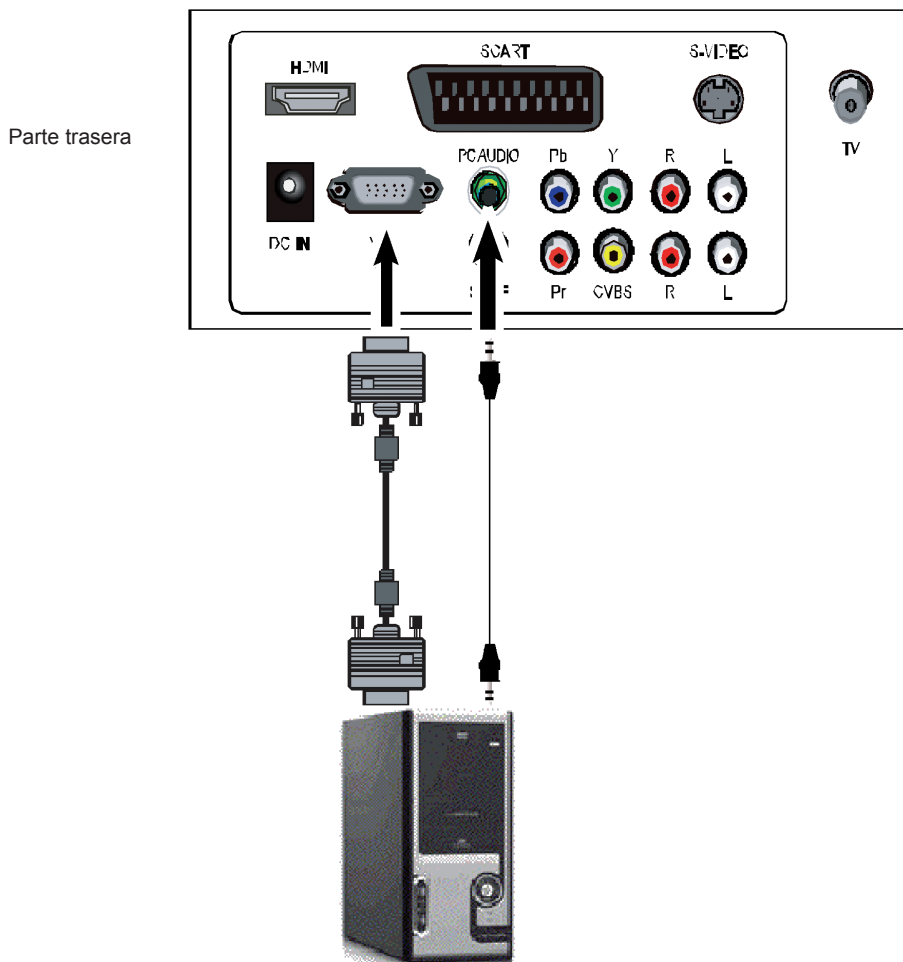

1. Apague el televisor LCD y el ordenador.
2. Conecte el cable RGB (VGA) a la salida RGB del ordenador y el otro extremo, a la entrada VGA (color Azul) de la parte trasera del televisor LCD.
3. Conecte la salida de audio del ordenador al audio RGB de la parte trasera del televisor LCD.
4. Encienda el televisor LCD y el ordenador.
5. Seleccione PC - RGB con el botón INPUT de la parte frontal del televisor LCD o directamente pulsando el botón SOURCE del mando a distancia.

3.4.3 CVBS y conexión de audio

Parte trasera

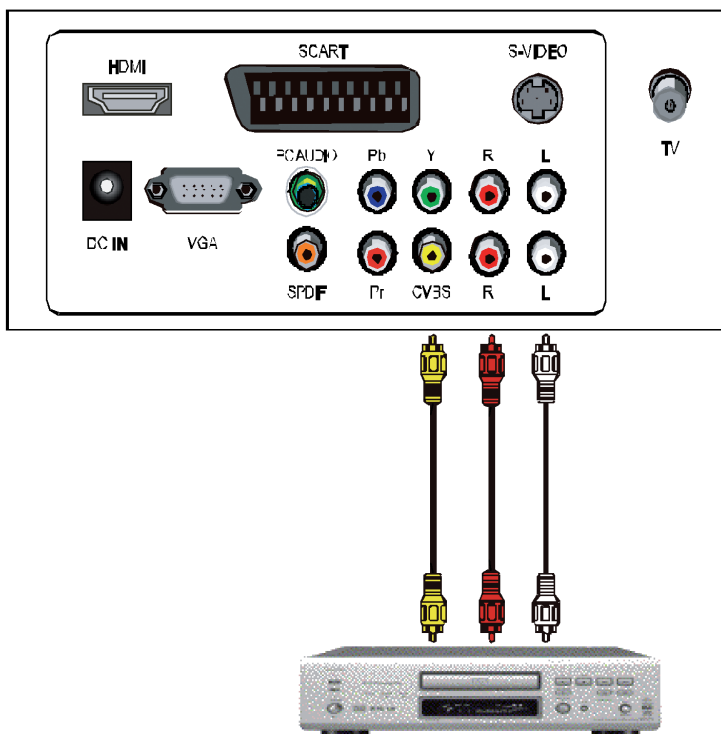

1. Apague el televisor LCD y el reproductor DVD.
2. Conecte la toma CVBS de la parte trasera del reproductor DVD a la entrada CVBS de la parte trasera del televisor LCD.
3. Conecte los conectores de audio R (rojo) y L (blanco) de la parte trasera del reproductor DVD a los conectores de entrada de audio R (rojo) y L (blanco) de la parte trasera del televisor LCD.
4. Encienda el televisor LCD y el reproductor DVD.
5. Seleccione AV con el botón INPUT de la parte frontal del televisor LCD o directamente pulsando el botón SOURCE del mando a distancia.

3.4.4 YPBYP y conexión de audio

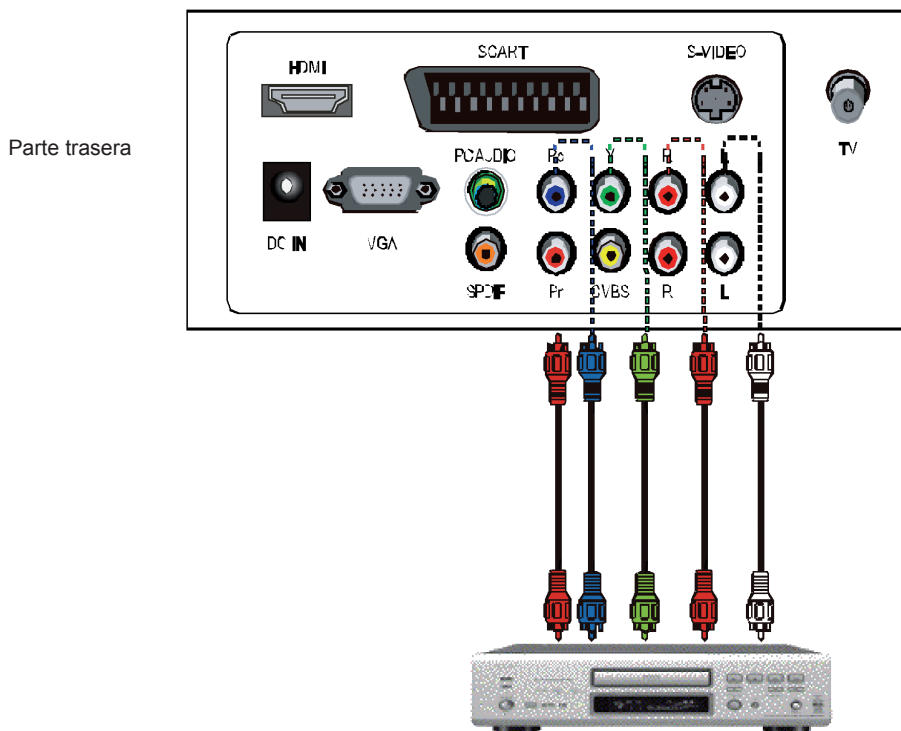

1. Apague el televisor LCD y el reproductor DVD.
2. Conecte el conector Y (color verde) de la parte trasera del reproductor DVD al conector Y (banda verde), en la parte trasera del televisor LCD.
3. Conecte el conector Pb (color azul) a la parte trasera del reproductor DVD al conector (banda azul), en la parte trasera del televisor LCD.
4. Conecte el conector Pr (color rojo) a la parte trasera del reproductor DVD al conector Pr (banda roja), en la parte trasera del televisor LCD.
5. Conecte los conectores de audio R (rojo) y L (blanco) de la parte trasera del reproductor DVD a los conectores de entrada de audio R (rojo) y L (blanco) correspondientes a la entrada de video por componentes, en la parte trasera del televisor LCD.
6. Encienda el televisor LCD y el reproductor DVD.
7. Seleccione el YPBYP con el botón INPUT de la parte frontal del televisor LCD o directamente pulsando el botón SOURCE del mando a distancia.

3.4.5 Conexión SCART

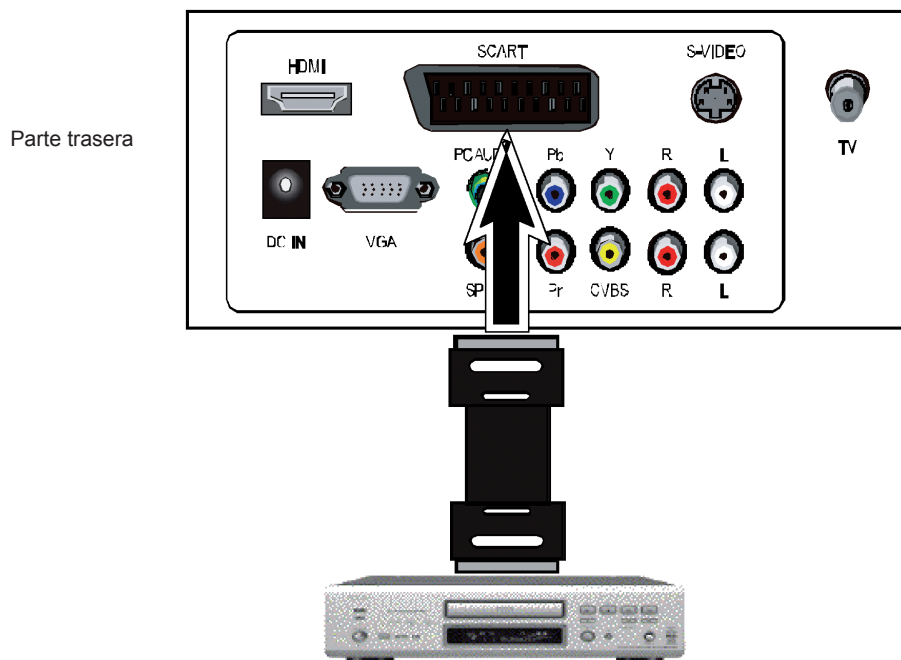

1. Apague el televisor LCD y el reproductor DVD.
2. Conecte la toma SCART de la parte trasera del reproductor DVD a la toma SCART.
3. Encienda el televisor LCD y el reproductor DVD.
4. Seleccione SCART con el botón INPUT del mando o de la parte frontal del televisor LCD o directamente pulsando el botón SOURCE del mando a distancia.

3.4.6 Conexión de ANTENA

Parte trasera

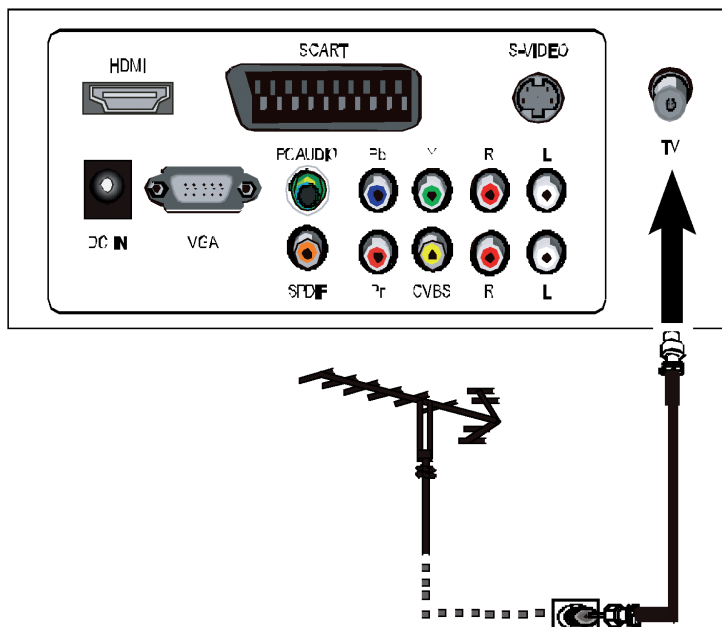

1. Apague el televisor LCD.
2. Conecte el conector (RF) de la antena al conector del televisor, en la parte trasera del LCD.
3. Encienda el televisor LCD.
4. Seleccione TDT con el botón INPUT de la parte frontal del televisor LCD o directamente pulsando el botón SOURCE del mando a distancia.

3.4.7 Conexión del amplificador digital (salida SPDIF)

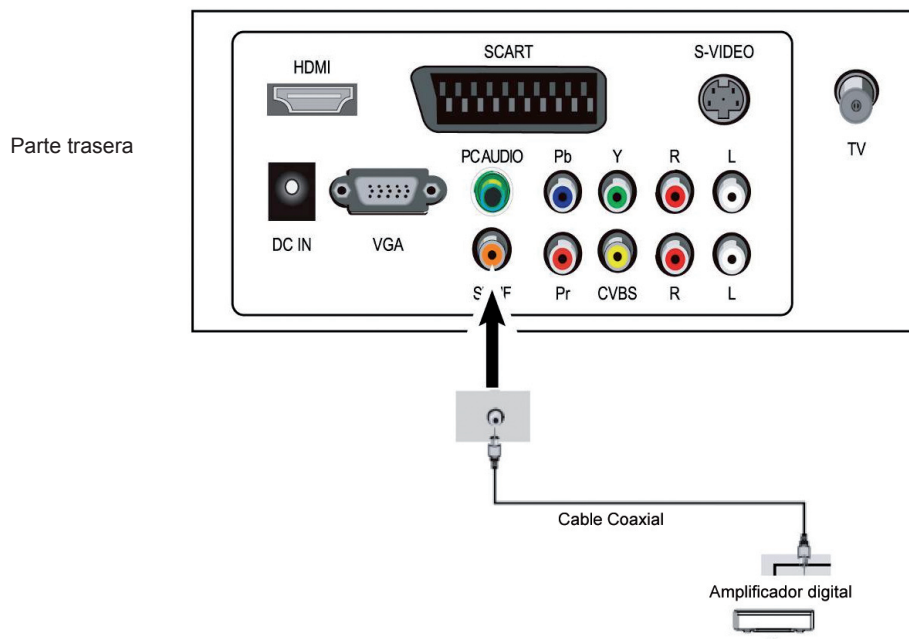

1. Apague el televisor LCD.
2. Conecte el terminal del amplificador digital externo a la salida SPDIF de la parte trasera del televisor LCD.
3. Encienda el televisor LCD y el dispositivo externo.

4. Descripción de las opciones en pantalla

4.1. Operaciones básicas

4.1.1. Encendido/apagado

1. Con el cable de corriente, enchufe el televisor a la toma eléctrica.
2. Si el indicador de corriente se ilumina de color rojo, el televisor estará en modo en reposo. Pulse ahora el botón "POWER" del mando a distancia o del panel frontal, para encender el televisor. El televisor funciona normalmente si el indicador de corriente es de color verde.
3. Para activar el modo en reposo, pulse "POWER" del mando a distancia o del panel frontal. Ahora el indicador se volverá de color rojo.
4. Si no piensa utilizar el aparato durante mucho tiempo, no lo deje en modo en reposo, desenchufe el cable de corriente de la toma eléctrica.

4.1.2. Seleccionar la fuente de visualización

Para ver la lista de fuentes, pulse el botón "SOURCE" del mando a distancia (o el botón INPUT del frontal del televisor LCD).

Utilice los botones ▲/▼ para seleccionar la señal deseada y pulse el botón "OK" o "◀/▶" para confirmar.

Nota: asegúrese de que la conexión que desea está disponible.

4.1.3. Cambiar de canal

Para cambiar de canal, utilice los botones de selección CH+ / CH- del mando a distancia o del frontal del televisor.

Para seleccionar un canal directamente, utilice las teclas numéricas del mando y pulse el número de canal correspondiente en el mando. Por ejemplo, para seleccionar el canal 8, pulse el número "8" en el mando a distancia.

4.2. Uso del menú

Si desea cambiar la configuración de visualización, siga estas instrucciones.

Pulse los botones "MENU" y "◀/▶" para navegar por los diferentes menús de ajuste.

Pulse el botón "OK" o "▶" para entrar en el submenú.

Pulse el botón "▲/▼" para seleccionar las opciones y el botón "◀/▶" para ajustarlo.

Pulse el botón "MENU" para regresar al menú anterior.

Pulse el botón "EXIT" para salir del modo "MENÚ".

Nota: Las opciones del MENÚ que se muestren en gris no están disponibles y no podrán ajustarse.

4.2.1. Menú Canal

Dentro de este menú, la opción Auto Sintonizado, que le permitirá sintonizar ATV, DTV.

Pulse los botones "MENÚ" y "▲/▼" para seleccionar el menú.

Pulse el botón "OK" o "▼" para seleccionar las opciones.

Pulse el botón "►" o "OK" para entrar en el submenú.



Auto Scan (Auto Sintonizado)

Pulse los botones "◀/▶" para seleccionar "Start" (iniciar).



Pulse el botón "OK" para entrar en "Auto Sintonizado". El televisor buscará los canales automáticamente.

Una vez finalizada la búsqueda, se guardarán todos los canales.

Durante la búsqueda automática, puede pulsar "EXIT" para detener el proceso de búsqueda.

Nota: si se trata de la primera instalación, aparecerá el menú de la guía de instalación, como se muestra en la pantalla de abajo.

Primero tendrá que seleccionar su país y después START para continuar con la búsqueda automática.



DTV Manual Scan (Búsqueda manual de TDT)

También puede crear la lista de programas uno a uno con la función “DTV Manual Scan”.

Pulse el botón “◀/▶” para seleccionar el canal.

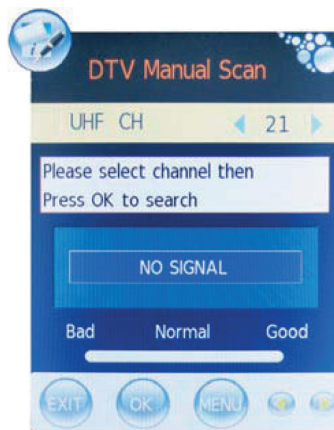

Pulse el botón “OK” para buscar.

Cuando se encuentre un canal, se detendrá el proceso de búsqueda y se guardará el canal con el número de actual. Si no es el programa que espera, pulse el botón “◀/▶” para continuar la búsqueda.

Pulse el botón “EXIT” para salir.

ATV Manual Scan (Búsqueda manual ATV)

Si considera que algún canal es demasiado débil, puede ajustar su frecuencia. De esta forma, mejorará la calidad de la imagen y el sonido.

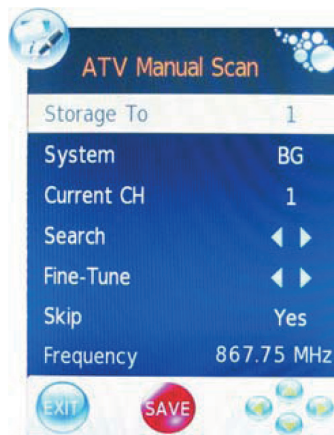

Storage To (Guardar en)

Pulse el botón “▲/▼” para seleccionar si guardar el canal del nº 1 al nº 100.

System (Sistema)

Pulse el botón “◀/▶” para seleccionar el sistema de audio: I-BG-DK-L.

Current CH (Canal actual)

Pulse el botón “◀/▶” para seleccionar el canal actual.

Search (Buscar)

Pulse el botón “◀” para buscar los canales de arriba a abajo, hasta encontrar alguno.

Pulse el botón “▶” para buscar los canales de abajo a arriba, hasta encontrar alguno.

Fine Tune (Ajuste Fino)

Pulse el botón “◀/▶” para ajustar la frecuencia.

Skip (Saltar)

Pulse el botón “◀/▶” para activar o desactivar la visión del canal.

Frequency (Frecuencia)

Muestra la frecuencia del canal actual.

Nota:

Pulse el botón “▲/▼” para seleccionar las opciones.

Pulse el botón “◀/▶” para ajustarlas.

Pulse el botón rojo para guardarlas.

Pulse el botón “EXIT” para salir.

Programme Edit (Edición de programas)

Pulse el botón “▲/▼” para seleccionar las opciones.

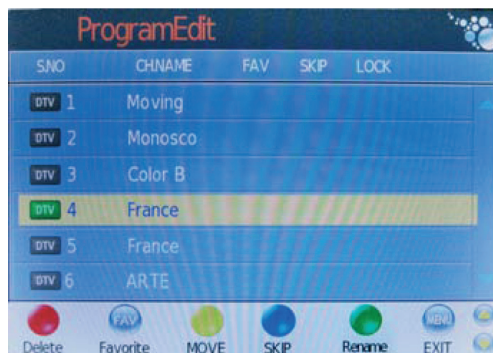

Pulse el botón “ROJO” para borrar el canal.

Pulse el botón “FAV” para establecer canales favoritos.

Pulse el botón “AMARILLO” para mover el canal.

Pulse el botón “AZUL” para omitir el canal.

Pulse el botón “VERDE” para cambiar el nombre del canal. (Solo para ATV)

Nota: Dependiendo de la fuente seleccionada (DTV o ATV) el menú de edición puede variar.

Signal Information (Información de canales)

Muestra la información del canal actual, como la modulación, la calidad, la fuerza, etc.

CI Information (Información CI)

Información detallada sobre el modulo CAM.

PVR (sólo disponible en modo DTV)

Muestra las diferentes configuraciones para la grabación.

4.2.2. Menú Imagen

Pulse los botones "MANÚ" y "◀/▶" para seleccionar el menú IMAGEN.

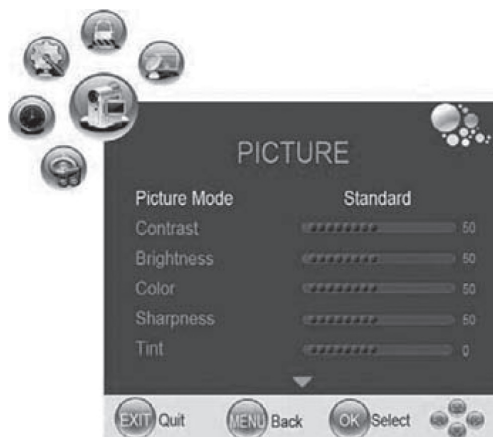

Pulse el botón "▲/▼" para seleccionar las opciones.

Modo de imagen

Pulse el botón "◀/▶" para seleccionar entre los diferentes modos.

Observaciones: para poder hacer estos ajustes, debe comprobar que el modo Imagen está establecido en USUARIO. Los cambios que realice se guardarán automáticamente.

Contrast (Contraste)

Pulse el botón "◀/▶" para ajustar el contraste de la imagen.

Brightness (Brillo)

Pulse el botón "◀/▶" para ajustar el brillo de la imagen.

Color

Pulse el botón "◀/▶" para ajustar la saturación de color.

Sharpness (Nitidez)

Pulse el botón "◀/▶" para ajustar el nivel de nitidez de la imagen.

Tint (Matiz)

Pulse el botón "◀/▶" para ajustar el matiz de la imagen. (SÓLO MODO NTSC)

Color Temperature (Temperatura de color)

Pulse el botón "◀/▶" para seleccionar entre los diferentes modos.

Aspect Ratio (Ratio de aspecto)

Pulse el botón "◀/▶" para seleccionar el tamaño de la pantalla que mejor se corresponda con sus necesidades de visualización.

Nois Reduction (Reducción de ruido)

Pulse el botón "◀/▶" para activar o desactivar la función.

Screen (Pantalla) (Sólo disponible en el modo PC-RGB).

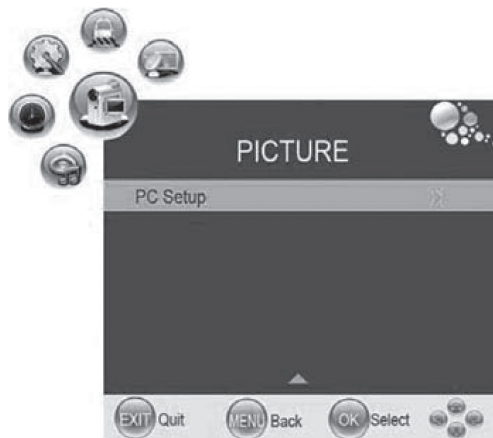

Pulse el botón "▶" para entrar en el submenú.

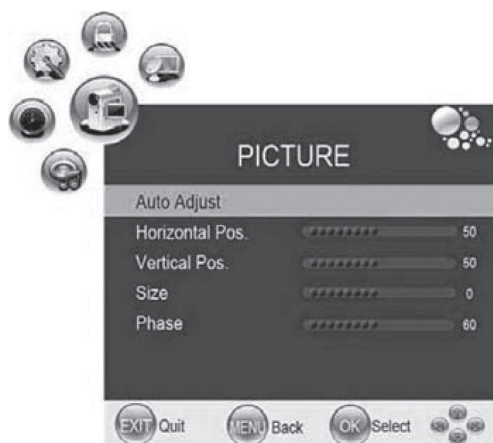

Pulse el botón "▲/▼" para seleccionar las opciones.

Pulse el botón "◀/▶" para ajustarlas.

Pulse el botón EXIT para salir.

Auto Adjust (Ajuste automático): esta opción permite establecer correctamente los ajustes anteriores de forma automática.

H-Position (Posición-H): permite ajustar la posición horizontal de la imagen

V-Position (Posición-V): permite ajustar la posición vertical de la imagen

Size (Tamaño): permite ajustar el tamaño de la imagen

Phase (Fase): puede ajustar la aplicación de la imagen en el LCD (la imagen se moverá si el ajuste Phase no es el adecuado).

4.2.3 Menú Sonido

Pulse los botones "MENÚ" y "◀/▶" para seleccionar el menú SOUND.

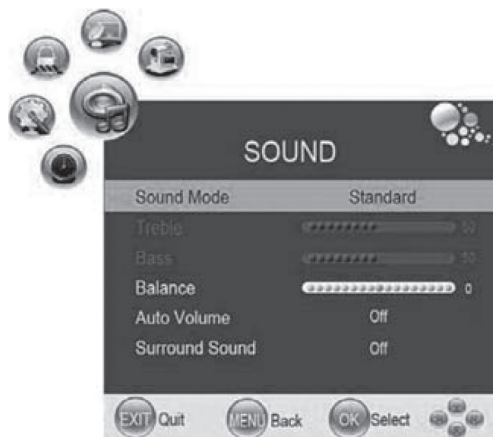

Pulse el botón "▲/▼" para seleccionar las opciones.

Modo de sonido

Presione los botones "▲/▼" para seleccionar entre los diferentes modos.

Observaciones: si cambia el valor de Bass (Graves) y Treble (Agudos) en el menú Sonido, el modo de sonido se cambiará automáticamente a USUARIO.

Balance

Pulse el botón "◀/▶" para ajustar la salida de audio entre los altavoces izquierdo y derecho.

Auto Volume (Volumen automático)

Pulse el botón "◀/▶" para activar o desactivar la función de volumen automático.

Sonido Surround

Pulse el botón "◀/▶" para activar o desactivar la función de sonido envolvente.

4.2.4. Menú Tiempo

Pulse los botones "MENÚ" y "◀/▶" para seleccionar el menú TIEMPO



Pulse el botón "▲/▼" para seleccionar las opciones.

Clock (Reloj)

Pulse el botón "OK" o "▶" para abrir el submenú de la hora y pulse los botones "▲/▼" para seleccionar entre las opciones "Date" (Fecha), "Month" (Mes), "Year" (Año), "Hour" (Hora) y "Minute" (Minuto). Después de configurar los parámetros, pulse el botón "▼" para seleccionar la opción "CLOSE" (Cerrar), y pulse el botón "OK" para cerrar el menú.

Off Time (Hora de desconexión)

Pulse el botón "OK" o "▶" para ajustar la hora de desconexión. El ajuste se desactivará cuando la hora coincida con la indicada.

On Time (Hora de encendido)

Pulse el botón "OK" o "▶" para ajustar la hora de conexión. El ajuste se activará cuando la hora coincida con la indicada.

Sleep Timer (Temporizador de apagado)

Pulse el botón "◀/▶" para configurar el temporizador de apagado. El ajuste se desactivará cuando el tiempo de duración coincida con el indicado.

Auto Sleep (Apagado automático)

Pulse el botón "◀/▶" para activar o desactivar la función de Apagado Automático.

Time Zone (Zona horaria)

Selección de la zona horaria.

4.2.5. Menú Opciones

Pulse los botones "MENÚ" y "◀/▶" para seleccionar el menú Opciones.



Pulse el botón "▼" o "OK" para seleccionar el submenú.

Language (Idioma)

Pulse el botón "◀/▶" para configurar el idioma actual.

Audio Language (Idioma de sonido)

Pulse el botón "◀/▶" para configurar el idioma de audio. Puede elegir entre opciones primarias y secundarias.

Subtitle Language (Idioma de subtítulos)

Pulse el botón "◀/▶" para configurar el idioma de los subtítulos. Puede elegir entre opciones primarias y secundarias.

Restore Setting (Restaurar ajustes iniciales)

Pulse el botón "▶" para abrir el menú de diálogo.



Pulse el botón "◀/▶" para seleccionar sí o no y pulse OK para confirmar.

Para volver, pulse el botón "MENU". Pulse el botón "EXIT" para salir.

4.2.6. Menú Bloqueo

Pulse los botones "MENÚ" y "◀/▶" para seleccionar el menú Bloquear.



Pulse el botón "▼" o "OK" para seleccionar el submenú.

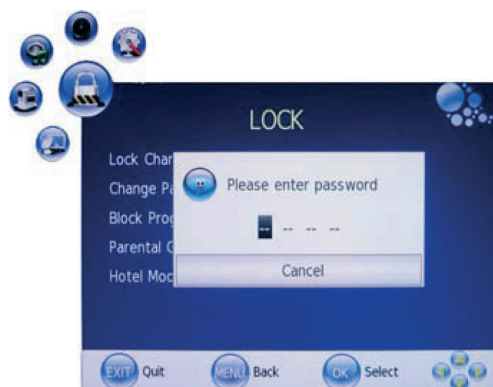

Nota: Para ajustar esta función necesita introducir una contraseña. La contraseña predefinida es "0000".

Lock Channel (Bloqueo Búsqueda de Canales)

Pulse el botón "◀/▶" para activar o desactivar la función. Si la activa, será necesario introducir una contraseña para activar las funciones de edición de canales y de búsqueda de canales.

Change Password (Configurar contraseña)

Pulse las teclas numéricas para cambiar la contraseña. Debe recordar la nueva contraseña que ha establecido.

Block Programme (Bloquear programa)

Con esta función puede bloquear algunos canales. Si lo hace, tendrá que introducir una contraseña para desbloquear estos canales.

Parental Guidance (Control paterno)

Pulse el botón "◀/▶" para activar o desactivar la función. Con esta función, los padres pueden establecer un límite de edad.

4.3. Funciones avanzadas

4.3.1. EPG (Sólo disponible en modo DTV)

Pulse el botón “EPG” para ver la Guía Electrónica de Programas.

Puede consultar la información de los programas de los 7 próximos días. (Si el organismo de radiodifusión proporciona esta información)

Pulse el botón “▲/▼” para seleccionar el canal.

Pulse “◀/▶” y el botón amarillo para seleccionar la hora.

Pulse el botón “INFO” para ver la información del programa.



4.3.2. TELETEXTO (Funcionamiento del servicio interactivo)

• Función de teletexto sólo en ATV / DTV (Mpeg4)

Puede abrir el menú del servicio interactivo con el botón “TXT” y a veces con el botón rojo. Para utilizarlo, pulse los botones rojo, verde, amarillo y azul o los otros botones de la barra de navegación, situada debajo del menú. Cuando desee salir, pulse el botón “TXT”.

El teletexto es un sistema de información difundido por algunos canales y que puede consultarse como si fuera un periódico. También ofrece acceso a los subtítulos para los telespectadores con problemas de audición o que no estén familiarizados con el lenguaje de la transmisión (redes de canal, canales satélite, etc.).

TXT

Pulse el botón “TXT” para activar el modo de teletexto.

MIX (MEZCLAR)

Pulse el botón “MIX” para ver el programa de televisión al mismo tiempo que la página de teletexto.

Puede volver a la visualización normal pulsando el botón “MIX”.

INDEX (ÍNDICE)

Pulse el botón “INDEX” para entrar en la página de índice de teletexto.

SIZE (TAMAÑO)

Al pulsar repetidamente el botón “SIZE” se duplica el tamaño del carácter en el orden siguiente:

Mitad superior de la página-> Mitad inferior de la página-> Regreso a tamaño normal.

REVEAL (REVELAR)

Pulse el botón “REVEAL” una vez para mostrar la información oculta (solución a los acertijos, adivinanzas, etc.).

Este botón solo funciona en las páginas de teletexto con acertijos, adivinanzas, etc.

SUBPAGE (SUBPÁGINA)

Algunos teletextos contienen varias subpáginas que son paginadas automáticamente en un ciclo determinado por la cadena de televisión.

Puede entrar en una subpágina determinada pulsando el botón "SUBPAGE" directamente y seleccionando el número de página con los botones numéricos.

Introduzca el número de la subpágina (por ejemplo, 0003 para la tercera subpágina)

Vuelva a pulsar el botón "SUBPAGE" para salir del modo de subpáginas.

Pulse el botón "TXT" para volver al modo de TV normal.

BOTONES DE COLORES

En la parte inferior de la pantalla aparecen campos de color rojo, verde, amarillo y azul.

HOLD (RETENER)

Pulse una vez el botón "HOLD" para mantener la página y una segunda vez para dejar de retener la página.

• Función de teletexto solo en DTV (Mpeg2)

Para utilizar la función teletexto en DTV SD (televisión digital de definición estándar), sólo puede utilizar el botón TXT y cuatro teclas de colores del mando a distancia.

Otras teclas, como HOLD, MIX, SUBPAGE, INDEX, SIZE, REVEAL estarán inactivas en DTV SD (Mpeg2).

4.3.3. Uso de un CAM (Módulo de acceso condicional) (Ranura CI).

Esta función permite al usuario acceder a los canales digitales terrestres pay per view. Para utilizar esta función, necesita disponer de un CAM (módulo de acceso condicional) y una tarjeta de visualización suscribiéndose a una empresa de canales de pago.

Al insertar el módulo, asegúrese de que el televisor esté totalmente desenchufado de la fuente eléctrica.

Inserte el CAM en la ranura CI con la etiqueta de especificaciones apuntando hacia la parte trasera del televisor. Debería sentir un tope al insertarlo correctamente. **NO FUERCE el módulo.**

Para liberar el CAM, saque el módulo del televisor deslizándolo.

Vuelva a enchufar el televisor y enciéndalo. Seleccione DTV.

Insertar la tarjeta *Pay per view*. "NO TOQUE los contactos dorados"

Pulse el botón del menú LCD y seleccione el menú de configuración del televisor. Seleccione la información CI y pulse ►.



(Fig. 1)

Si todo funciona correctamente, verá la Fig 1. Utilice los botones del cursor para seleccionar Module Information (Información del módulo) y pulse OK (Aceptar).

Si todo está correcto, debería ver la información, como en la Fig 2.



(Fig. 2)

Para comprobar que la tarjeta funciona correctamente, seleccione Smart Card Information (Información de la tarjeta inteligente) y pulse OK (Aceptar). De nuevo, si todo funciona correctamente verá la lista de la Fig. 3. Si no aparece la información, quite la tarjeta, inviértala y vuelva a insertarla. Ahora debería ver la información.



(Imagen 3)

4.3.4. PVR

Pulse el botón "SOURCE" para abrir el menú de la fuente de entrada.

Pulse el botón "▲/▼" para seleccionar "DTV".

Pulse los botones "MENÚ" y "◀/▶" para seleccionar CANAL.

Pulse el botón ▲/▼ para seleccionar PVR y pulse los botones ▶ o ENTER para entrar en el submenú, como se muestra en la imagen:



Pulse el botón ▲/▼ para seleccionar PVR File System (Sistema de archivos PVR) y pulse los botones ▶ o ENTER para entrar en el submenú, como se muestra en la imagen:



Pulse el botón MENÚ para regresar al menú anterior. Pulse el botón EXIT para salir.

Select Disk (Seleccionar disco)

Seleccione un disco en el que guardar el archivo grabado.

Pulse el botón ▲/▼ para seleccionar "Select Disk" y pulse los botones ► o ENTER para abrir un submenú, como se muestra en la imagen:



- Se selecciona la opción "Disk" (Disco); pulse el botón ◀/▶ para seleccionar el disco que desee. Dependiendo del dispositivo externo USB conectado a la unidad, las opciones disponibles varían.
- ≤ Pulse el botón ▼ para seleccionar OK y ENTER para confirmar.

Check PVR File System (Comprobar sistema PVR)

Pulse el botón ▲/▼ para seleccionar Check PVR File System (Comprobar sistema PVR) y pulse ► o ENTER para abrir un submenú que solo aparece al utilizar un dispositivo USB por primera vez, como se muestra en esta imagen:



- Se selecciona la opción “PVR File System Size” (Tamaño del PVR); pulse el botón ◀▶ para seleccionar la opción que desee. Dependiendo del dispositivo externo USB conectado a la unidad, las opciones disponibles varían.
 - Pulse el botón ▼ para seleccionar OK y ENTER para formatear el disco que ha seleccionado.
- Advertencia:** si pulsa “OK” se formateará el disco y se perderán todos los datos.



- Durante el formateo del disco, no desenchufe el dispositivo USB. Espere unos minutos.
- Una vez completado el formateo del disco, aparecerá el siguiente menú en la pantalla:

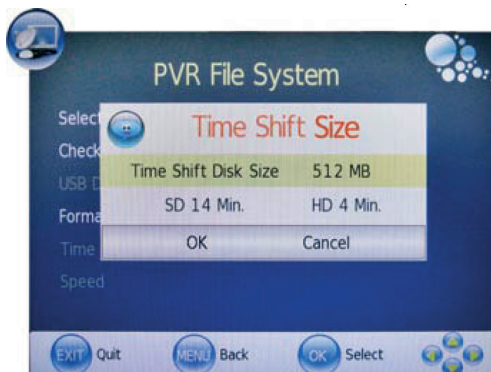

- Se selecciona la opción "Time Shift Disk Size" (Tamaño del Time Shift); pulse el botón ◀▶ para seleccionar una opción. Dependiendo del dispositivo externo USB conectado a la unidad, las opciones disponibles varían.
- Pulse el botón ▼ para seleccionar OK y pulse ENTER para confirmar y volver.
- Los datos de velocidad aparecerán en la pantalla.

Si no es la primera vez que utiliza el dispositivo externo USB, comprobará el sistema de archivos PVR pulsando el botón ENTER después de seleccionar Check PVR File System.

Una vez terminada la comprobación, se mostrará la información de referencia.

Cómo grabar un programa (Sólo para programas DTV)

Después de completar el procedimiento de configuración en el menú PVR File System, puede grabar programas de la televisión digital en el dispositivo externo USB.

- Pulse los botones "MENU" y "◀▶" para seleccionar "Channel" (Canal).
- Pulse el botón ▲/▼ para seleccionar PVR y pulse los botones ▶ o ENTER para entrar en el submenú, como se muestra en la imagen:



- Pulse el botón ▶ para empezar la grabación, como se muestra:



- Pulse el botón ■ para detener la grabación. El archivo grabado se guarda en el dispositivo USB externo automáticamente.

▶ Grabación rápida

- Mientras se reproduce un programa de la televisión digital, pulse el botón ● del mando a distancia para iniciar la grabación.



- Vuelva a pulsar el botón ● o pulse EXIT para ocultar el menú REC.
- Pulse el botón ■ para detener la grabación y el archivo grabado se guarda en el dispositivo USB externo automáticamente.

Reproducir un archivo grabado

- Pulse el botón INDEX del mando a distancia para entrar en la lista de grabaciones (Record List), como se muestra:

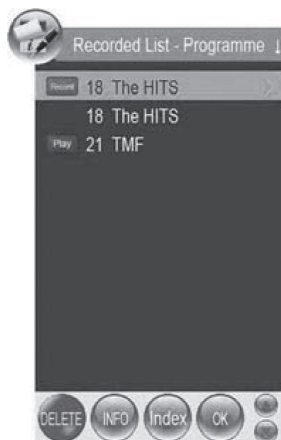

- Pulse el botón ▲/▼ para seleccionar el archivo que desea y pulse ► o el botón INFO para ver la información del programa.

Time Shift

Se utiliza cuando se ausenta y desea volver a ver el programa de televisión. Puede seguir viendo el programa a partir del punto en que lo dejó.

- Al reproducir DTV, pulse el botón T-SHIFT para iniciar la pausa. Se abrirá el menú "Time Shift" como se indica:



- Pasado un rato, pulse el botón ►|| para seguir viendo el último programa. Pulse ◀◀ o ▶▶ para reproducir el programa en los modos rebobinado rápido o adelantado rápido.
- Pulse el botón STOP para detener el Time Shift.

Programación

Pulse el botón EPG para ver la Guía de Programas, como sigue:



Pulse el botón  para abrir el menú Recorder (Grabador), como se muestra en la imagen:



- Título: muestra la información del programa preestablecido.
- Modo: Pulse el botón “◀/▶” para seleccionar el modo. Automático, Una vez, Todos los días o Semanalmente.

Si elige el modo Automático (Auto), no podrá ajustar las opciones «Fecha de inicio», «Hora de inicio», «Fecha de finalización» y «Hora de finalización».

- Start Date (Fecha de inicio): permite configurar la fecha de inicio, como se muestra:
- Start Time (Hora de inicio): permite configurar la hora de inicio.
- End Date (Fecha de finalización): permite configurar la fecha de finalización.
- End Time (Hora de finalización): permite configurar la hora de finalización.

Nota: Para que la grabación programada funcione correctamente, ha de estar seleccionado el modo de entrada DTV, con cualquier otro modo de entrada seleccionado, la grabación programada no será efectiva.

4.3.5. Media Player

Pulse el botón "SOURCE" para abrir el menú de la fuente de entrada.

Pulse el botón "▲/▼" para seleccionar "Media Player" y pulse "▶" o "OK" para entrar en la interfaz.

Pulse el botón "◀/▶" para seleccionar entre los iconos "PHOTO", "MUSIC" y "MOVIE".

Pulse el botón "OK" para confirmar.

PHOTO (FOTO)

1. Pulse el botón "◀/▶" para seleccionar "PHOTO".
2. Pulse el botón "OK" para entrar en el submenú.
3. Pulse los botones "◀, ▶, ▲, ▼" para seleccionar la carpeta correspondiente. Pulse el botón "OK" para abrir la carpeta.
4. Pulse el botón "OK" para seleccionar todas las fotos y vuelva a pulsarlo para anular la selección.
5. Pulse el botón "▲/▼" para seleccionar la foto. Si se selecciona en dos segundos, mostrará automáticamente una vista previa de la foto en una pequeña pantalla, como se muestra en la siguiente imagen:



6. Pulse el botón "OK" para anular la selección de la foto. Vuelva a pulsarlo para seleccionarla.

7. Pulse el botón "▶|" para reproducir las fotos seleccionadas a pantalla completa. Vuelva a pulsarlo para dejar de reproducir las fotos. Pulse "◀◀" o "▶▶" para reproducir la foto anterior o siguiente. Pulse el botón "EXIT" para salir.

8. Seleccione el icono "Up Folder" (Subir carpeta) y pulse el botón "OK" para subir un nivel.

9. Pulse el botón "EXIT" para salir.

▶|: Pulse el botón "▶|" para reproducir la foto seleccionada. Vuelva a pulsarlo para dejar de reproducir la foto.

■: Pulse el botón "■" para detenerlo y volver.

◀◀/▶▶: Pulse los botones "◀◀" o "▶▶" para saltar y ver las fotos que están seleccionadas.

Exit: Pulse el botón "EXIT" para salir.

MUSIC (MÚSICA)

1. Pulse el botón “◀/▶” para seleccionar “MUSIC”.
2. Pulse el botón “OK” para entrar en el submenú.
3. Pulse los botones “◀, ▶, ▲, ▼” para seleccionar la carpeta correspondiente. Pulse el botón “OK” para abrir la carpeta.
4. Pulse el botón “OK” para seleccionar toda la música y vuelva a presionarlo para anular toda la música.
5. Pulse el botón “▲/▼” para seleccionar la música. Si se selecciona en dos segundos, reproducirá automáticamente la música en una pequeña pantalla, como se muestra en la siguiente imagen:



6. Pulse el botón “OK” para anular la selección de la música. Vuelva a pulsarlo para seleccionarla.
7. Pulse el botón “▶|” para reproducir la música seleccionada a pantalla completa. Vuelva a pulsar para dejar de reproducir la música. Pulse “◀◀” o “▶▶” para reproducir la música en los modos rebobinado rápido o adelantado rápido. Pulse “◀◀◀” o “▶▶▶” para reproducir la música anterior o siguiente. Como se muestra:



8. Seleccione el icono “Up Folder” (Subir carpeta) y pulse el botón “OK” para subir un nivel.
9. Pulse el botón “EXIT” para salir.
- ▶|: Pulse el botón “▶|” para reproducir la música seleccionada. Vuelva a pulsarlo para dejar de reproducir la música.
- : Pulse el botón “■” para detenerlo y volver.



- ⏮: Pulse el botón "⏮" para retroceder la música.
- ⏭: Pulse el botón "⏭" para adelantar la música.
- ⏪: Pulse el botón "⏪" para rebobinar en los modos x2, x4, x8, y x16.
- ⏩: Pulse el botón "⏩" para avanzar rápidamente entre los modos x2, x4, x8, y x16.
- Exit:** Pulse el botón "EXIT" para salir. Después podrá seleccionar ver la foto al mismo tiempo.

MOVIE (PELÍCULA)

1. Pulse el botón "◀/▶" para seleccionar "MOVIE".
2. Pulse el botón "OK" para entrar en el submenú.
3. Pulse los botones "◀, ▶, ▲, ▼" para seleccionar la carpeta correspondiente. Pulse el botón "OK" para abrir la carpeta.
4. Pulse el botón "OK" para seleccionar todas las películas y vuelva a pulsarlo para anular la selección.
5. Pulse el botón "▲/▼" para seleccionar la película. Si se selecciona en dos segundos, reproducirá automáticamente la película en una pequeña pantalla, como se muestra en la siguiente imagen:



6. Pulse el botón "OK" para anular la selección de la película. Vuelva a pulsarlo para seleccionarla.
7. Pulse el botón "▶||" para reproducir la música seleccionada a pantalla completa. Vuelva a pulsar para dejar de reproducir la música. Pulse "⏪" o "⏩" para reproducir la música en los modos rebobinado rápido o adelantado rápido. Pulse "⏮" o "⏭" para reproducir la película anterior o siguiente. Como se muestra:





8. Seleccione el icono "Up Folder" (Subir carpeta) y pulse el botón "OK" para subir un nivel.

9. Pulse el botón "EXIT" para salir.

▶|: Pulse el botón "▶|" para reproducir la película seleccionada. Vuelva a pulsarlo para dejar de reproducir la película.

■: Pulse el botón "■" para detenerlo y volver.

◀◀: Pulse el botón "◀◀" para retroceder la película.

▶▶: Pulse el botón "▶▶" para adelantar la película.

◀◀: Pulse el botón "◀◀" para rebobinar en los modos x2, x4, x8, y x16.

▶▶: Pulse el botón "▶▶" para adelantar en los modos x2, x4, x8, y x16.

Exit: Pulse el botón "EXIT" para salir. Después podrá seleccionar ver la foto al mismo tiempo.

5. Modo PC

MODELO	Resolución	Frecuencia horizontal (KHz)	Frecuencia vertical (Hz)	Reloj de píxel (MHz)	Modo estándar
	720x400	31,47	70	28,32	Estándar VESA
	640x480	31,46	60	25,17	Estándar del sector
MW19LE	800x600	37,88	60	40,00	Directrices VESA
MW22LE					
MW24LE	1024x768	48,36	60	65,00	Directrices VESA
	1280x768	47,8	60	79,5	Directrices VESA
	1360x768	47,7	60	85,5	Directrices VESA
MW22LE					
MW24LE	1920x1080	67,5	60	148,5	Directrices VESA

6. Solución de problemas

Antes de llamar al servicio técnico, conozca primero el estatus y compruebe lo siguiente:

PROBLEMAS	COMPROBACIÓN
No hay imagen ni sonido.	Compruebe si el aparato está enchufado al suministro eléctrico. Compruebe que el interruptor de encendido (Power) esté en la posición «on».
La imagen es correcta, pero no hay sonido.	Compruebe si el control de volumen está establecido en la posición mínima o en silencio. Compruebe que el interruptor de encendido (Power) esté en la posición «on».
El mando a distancia no funciona.	Compruebe si las pilas están gastadas o mal instaladas. Compruebe que no haya luces intensas reflejándose en la ventana del sensor del mando a distancia. Compruebe que no haya obstáculos entre la ventana del sensor y el mando a distancia.
No hay señal de televisión.	Compruebe que el botón INPUT esté configurado en la posición TV. Compruebe que la antena esté bien conectada. Compruebe que instaló el televisor correctamente.
No hay señal de vídeo externo.	Compruebe que instaló el televisor correctamente. Compruebe que el botón INPUT esté configurado en la posición AV.
A la imagen le falta color o es demasiado oscura.	Compruebe que los controles de color, brillo y contraste estén correctamente ajustados.
Todos los canales pierden color intermitentemente.	Compruebe que la antena no esté rota. Compruebe que la antena no esté desconectada. Compruebe que la antena no esté dañada.
Recepción deficiente, pérdida de color con algunos canales.	Compruebe que los canales estén bien sintonizados.
Aparecen bandas diagonales en la imagen.	El receptor puede verse afectado por interferencias (por ejemplo, de un transmisor de radiodifusión cercano o de otro receptor de televisor).
La imagen tiene "nieve".	Compruebe que la antena no esté rota. Compruebe que la antena no esté desconectada. Compruebe que la antena no esté dañada.
Aparecen doble imagen.	Compruebe que la dirección de la antena no se haya desviado por alguna tormenta, viento, etc., ya que la doble imagen aparece cuando llega a la antena tanto la señal que ha viajado directamente del transmisor como señales reflejadas de colinas o edificios de gran tamaño. Debería elegirse la dirección de la antena que reduzca la doble imagen.

7. Especificaciones del televisor

	ELEMENTO		ILUSTRACIONES CORRESPONDIENTES	
	MODELO	MW19LE	MW22LE	
Todos los parámetros del aparato	Tamaño de pantalla, visible	Pantalla grande TFT LED de 19"	Pantalla grande TFT LED de 22"	
	Formato de pantalla	16:9	16:9	
	Resolución	1366 x 768 Píxeles	1920 x 1080 Píxeles	
	Relación de contraste	1000:1	1000:1	
	Área de visualización activa	409.8(H)x230.4 (V)mm	476.64(H)x268.11(V)mm	
	Brillo máximo	250 cd/m ²	250 cd/m ²	
	Tiempo de respuesta	5 ms	5 ms	
	Colores en pantalla	16,7 M	16,7 M	
	Ángulo máximo de visión	170° (Horizontal) / 160° (Vertical)	170° (Horizontal) / 160° (Vertical)	
	Dimensiones (empaquetado)	515 x 125 x 420 mm	580 x 125 x 450 mm	
	Accesorios	Mando a distancia, cable de alimentación, cable AV, cable SCART, tarjeta de garantía, manual de usuario.		
	Requisitos eléctricos	CA 100-240V, 50/60Hz	CA 100-240V, 50/60Hz	
		CC 12V, 3A	CC 12V, 4A	
	Disipación de potencia normal	<36W	<48W	
Disipación de potencia en modo en reposo	<1W	<1W		
TV	Sistema ATV	PAL		
	Sistema DTV	DVB-T (H.264)		
	Salida de audio	2 x 5 W		
	Idioma de pantalla	inglés, francés, alemán, italiano, español, portugués		
	Teclas de control locales	INPUT, MENU, CH+, CH-, VOL+, VOL-, POWER		
	AV	Entrada HDMI unidireccional, entrada VGA y entrada de audio PC, SCART, YPbPr y entrada de audio, entrada de CVBS S-VIDEO (Utilice la entrada unidireccional de frecuencia de audio (L/R)), auriculares, SPDIF, USB, TARJETA CI.		

Nota: todas las especificaciones del producto están sujetas a cambios sin previo aviso.

Dado que la unidad se comercializa en varios países, algunas funciones pueden diferir de las descritas en este manual de usuario.



ELEMENTO		ILUSTRACIONES CORRESPONDIENTES
MODELO	MW24LE	
Todos los parámetros del aparato	Tamaño de pantalla, visible	Pantalla grande TFT LED de 24"
	Formato de pantalla	16:9
	Resolución	1920 x 1080 Píxeles
	Relación de contraste	1000:1
	Área de visualización activa	521.28(H)x293.22(V)mm
	Brillo máximo	250 cd/m ²
	Tiempo de respuesta	5 ms
	Colores en pantalla	16,7 M
	Ángulo máximo de visión	160° (Horizontal) / 150° (Vertical)
	Dimensiones (empaquetado)	620 x 125 x 475 mm
	Accesorios	Mando a distancia, cable de alimentación, cable AV, cable SCART, tarjeta de garantía, manual de usuario.
	Requisitos eléctricos	CA 100-240V, 50/60Hz CC 12V, 5A
	Disipación de potencia normal	<60W
	Disipación de potencia en modo en reposo	<1W
TV	Sistema ATV	PAL
	Sistema DTV	DVB-T (H.264)
	Salida de audio	2 x 5 W
	Idioma de pantalla	inglés, francés, alemán, italiano, español, portugués
	Teclas de control locales	INPUT, MENU, CH+, CH-, VOL+, VOL-, POWER
AV	Entrada HDMI unidireccional, entrada VGA y entrada de audio PC, SCART, YPbPr y entrada de audio, entrada de CVBS S-VIDEO (Utilice la entrada unidireccional de frecuencia de audio (L/R)), auriculares, SPDIF, USB, TARJETA CI.	

Nota: todas las especificaciones del producto están sujetas a cambios sin previo aviso.

Dado que la unidad se comercializa en varios países, algunas funciones pueden diferir de las descritas en este manual de usuario.

