

# Manual de instrucciones

26" / 32"  
37" / 42"

TFT LCD TV - *Reproductor DVD/DivX (opcional) incorporado*

**Spanish**

Antes de usar este producto lea las instrucciones de seguridad y téngalas en cuenta cuando lo use.

# Instrucciones de seguridad

## Advertencia

PARA EVITAR INCENDIOS O DESCARGAS NO EXPONGA ESTE APARATO A LA LLUVIA NI A LA HUMEDAD.

	<b>PRECAUCIÓN</b> RIESGO DE DESCARGA ELÉCTRICA NO ABRIR EN EL INTERIOR NO HAY PIEZAS QUE EL USUARIO PUEDA REPARAR	
PRECAUCIÓN: PARA REDUCIR EL RIESGO DE DESCARGA ELÉCTRICA, NO DESMONTA LA CUBIERTA (O LA PARTE POSTERIOR). EN EL INTERIOR NO HAY PIEZAS QUE EL USUARIO PUEDA REPARAR. CONSULTE AL PERSONAL DE SERVICIO TÉCNICO CUALIFICADO.		

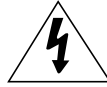

ESTE SÍMBOLO ALERTA AL USUARIO SOBRE LA PRESENCIA DE VOLTAJE PELIGROSO. SIN AISLAR DENTRO DEL APARATO, QUE PUEDE TENER LA SUFICIENTE MAGNITUD COMO PARA SUPONER UN RIESGO DE DESCARGA ELÉCTRICA PARA LAS PERSONAS.



ESTE SÍMBOLO ALERTA AL USUARIO DE LA EXISTENCIA DE INSTRUCCIONES DE MANTENIMIENTO Y FUNCIONAMIENTO IMPORTANTES EN LA DOCUMENTACIÓN QUE ACOMPAÑA AL APARATO.



## Eliminación de equipos eléctricos y electrónicos antiguos (aplicable en la Unión Europea y otros países de Europa con sistemas de recogida clasificada).

Este símbolo en el producto o en su embalaje indica que no se debe tratar como un residuo doméstico. Por el contrario, se debe llevar al punto de recogida correspondiente para que se recicle el equipo eléctrico y el electrónico. La eliminación correcta de este producto ayudará a evitar las consecuencias potencialmente negativas para el entorno y la salud humana que un inadecuado manejo de los restos de este producto podrían causar. El reciclaje de los materiales ayudará a conservar los recursos naturales. Si desea información detallada sobre el reciclaje de este producto, póngase en contacto con su oficina local, su punto de reciclaje de desperdicios domésticos o la tienda donde adquirió el producto.

## Instrucciones importantes sobre seguridad

Este equipo se ha diseñado y fabricado de acuerdo con las normas internacionales de seguridad pero, como con cualquier aparato eléctrico, se debe tener cuidado para obtener los mejores resultados y minimizar los riesgos. Por su propia seguridad, lea los puntos siguientes. Son de carácter general y están diseñados para ayudarlo con todos los productos electrónicos, aunque es posible que algunos puntos no se apliquen a al aparato que acaba de adquirir.

- Lea estas instrucciones.
- Conserve estas instrucciones.
- Preste atención a todas las advertencias.
- Siga todas las instrucciones
- No use este aparato cerca del agua.
- Limpie solamente con un paño seco.
- No bloquee las aberturas de ventilación. Efectúe la instalación siguiendo las instrucciones del fabricante.
- No lo instale cerca de fuentes de calor, tales como radiadores, acumuladores, hornos u otros aparatos (incluidos los amplificadores) que produzcan calor.
- Este televisor no se desconecta completamente de la fuente de alimentación, ya que se consume un mínimo de corriente incluso cuando está apagado el interruptor de encendido (Según modelo).
- No sitúe objetos calientes ni objetos que produzcan llamas, como velas o lámparas, encima o cerca del televisor. Las altas temperaturas pueden derretir el plástico y provocar un incendio.
- No sitúe sobre el televisor ningún objeto ni recipiente que pueda perder líquidos; tampoco introduzca pequeños objetos en el interior del televisor.
- Proteja el cable de alimentación con el fin de que no se pise ni aplaste, especialmente en los enchufes, los receptáculos apropiados y el punto de salida del aparato.
- Utilice solamente los accesorios y dispositivos especificados por el fabricante.
- Use sólo mesitas con ruedas, soportes, trípodes, repisas o mesas especificados por el fabricante o que se vendan

con el aparato. Si usa una mesita con ruedas, tenga precaución al moverla con el aparato encima para evitar que vuelque.

- Desenchufe el aparato si hay tormenta eléctrica o si no se va a usar durante períodos prolongados.
- Todas las reparaciones deben dejarse en manos de un agente de servicio cualificado. Es necesaria una reparación si el aparato se ha dañado de algún modo, como por ejemplo si hay desperfectos en el cable de alimentación o el enchufe, si se han derramado líquidos o han caído objetos dentro del aparato, si éste ha quedado expuesto a la lluvia o la humedad, si no funciona con normalidad o si se ha caído.
- El dispositivo no se debe mojar nunca; por ello, evite los riesgos que conlleva poner sobre él recipientes que contengan líquidos, como jarrones.
- Debe dejar una distancia mínima de 100 mm entre la parte posterior del producto y la pared.
- Cuando una TOMA de corriente o un dispositivo acoplador se usan como dispositivos de desconexión, deben resultar fácilmente accesibles.
- Los enchufes polarizados o con toma de tierra se utilizan para dar seguridad al usuario. Un enchufe polarizado tiene dos clavijas, una más ancha que la otra. Un enchufe con toma de tierra tiene dos clavijas, además de una tercera patilla para la toma de tierra. La punta ancha o la tercera hoja existe por motivos de seguridad. Si no cabe en la toma, consulte a un electricista para sustituir la toma obsoleta.
- Este producto cumple con las normas DHHS RULES 21 CFR Capítulo 1, subcapítulo J, aplicables en la fecha de fabricación.

**PRECAUCIÓN:** Riesgo de explosión si la batería se coloca incorrectamente. Reemplazarla sólo por otra del mismo tipo o equivalente.

**ADVERTENCIA:** Este aparato se debe conectar en una TOMA de corriente que tenga toma de tierra.

**PRECAUCIÓN:** Estas instrucciones de mantenimiento son sólo para el personal cualificado del servicio técnico. Para reducir el riesgo de descargas eléctricas realice sólo los servicios de mantenimiento que se explican en el manual de instrucciones a menos que esté cualificado para hacer un mantenimiento.

# Índice

• Instrucciones de seguridad .....	2
• Visión general .....	4
• Mando a distancia .....	6
• Antes de usar el televisor.....	7
• Comprobación antes del uso.....	9
• Función de TV	
Visualización de TV .....	9
Memorización automática de canales .....	10
Memorización manual de canales.....	10
Nombre del canal.....	11
Activación del bloqueo para niños .....	11
Editar programa.....	11
Cambio de canales.....	12
Si la calidad de la imagen es escasa o inestable .....	12
Selección del estado de la imagen.....	13
Ajuste manual .....	13
Selección del modo de sonido.....	13
Ajuste del balance .....	14
Ajuste del volumen de los auriculares.....	14
Ajuste del ecualizador.....	14
Selección de una banda sonora.....	15
Cambio del tamaño de la pantalla .....	15
Congelación de la imagen .....	15
Visualización Imagen en imagen.....	16
Cambio de la fuente de la ventana PIP.....	16
Cambio de la canal de la ventana PIP.....	16
Cambio de la posición de la ventana PIP.....	17
Selección de la salida del altavoz en el modo de pantalla PIP .....	17
Intercambio entre la pantalla principal y la ventana PIP.....	17
Selección de la salida de los auriculares en el modo de pantalla PIP .....	17
Ajuste del reloj.....	18
Activación y desactivación del temporizador .	18
Selección del canal del temporizador de encendido/	
Ajuste del volumen del temporizador de encendido...	18
Configuración del temporizador de desconexión...	19
Función MELODÍA.....	19
Cambiar contraseña.....	19
• Función de TTX	
Función de teletexto.....	20
Visualización de la información del teletexto	20
Selección de una página por número.....	21
Utilización de los botones de colores para seleccionar una página.....	21
• Función de PC	
Conexión con un PC.....	22
Ajuste del PC .....	23
• Función de DVD (Según modelo)	
Reproducción de DVD .....	24
Visualización del estado de reproducción.....	24
Búsqueda de una escena/canción específica .....	24
Repetición de un título,capítulo(DVD) o pista(CD).....	25
Cambio del idioma de audio/ cambio del idioma de los subtítulos .....	25
Cambio del tamaño y el ángulo de la pantalla..	25
Funciones adicionales .....	26
Programación en un orden específico .....	26
Configuración de un título o capítulo específico del DVD .....	26
Reproducción de discos MP3 .....	27
Reproducción de discos DIVX (opción) .....	27
Reproducción de CD de fotografías Kodak y archivos JPEG.....	28
Uso del menú de configuración .....	29
• Función de DivX (Según modelo)	
Tabla de funciones de DivX .....	31
Reproducción de DivX@VOD .....	32
• Uso del soporte para la pared.....	32
• Solución de problemas.....	33
• Especificaciones.....	35
• Apéndice .....	36

# Visión general

## Vista frontal

### • LM

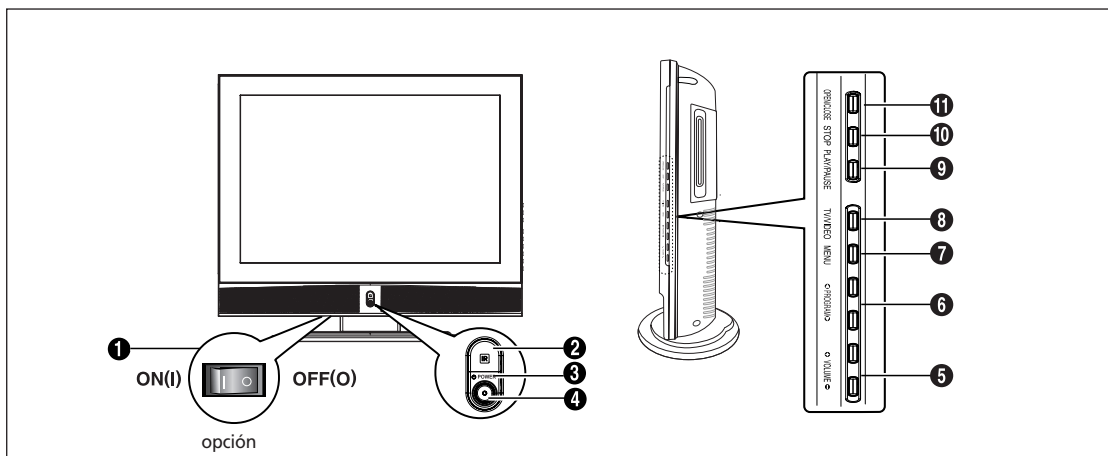

### • LQ

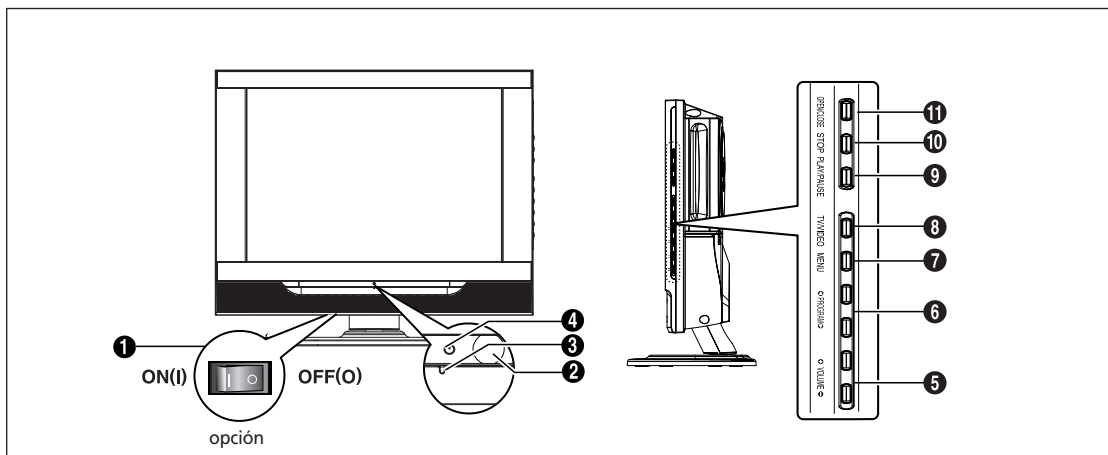

### • LT

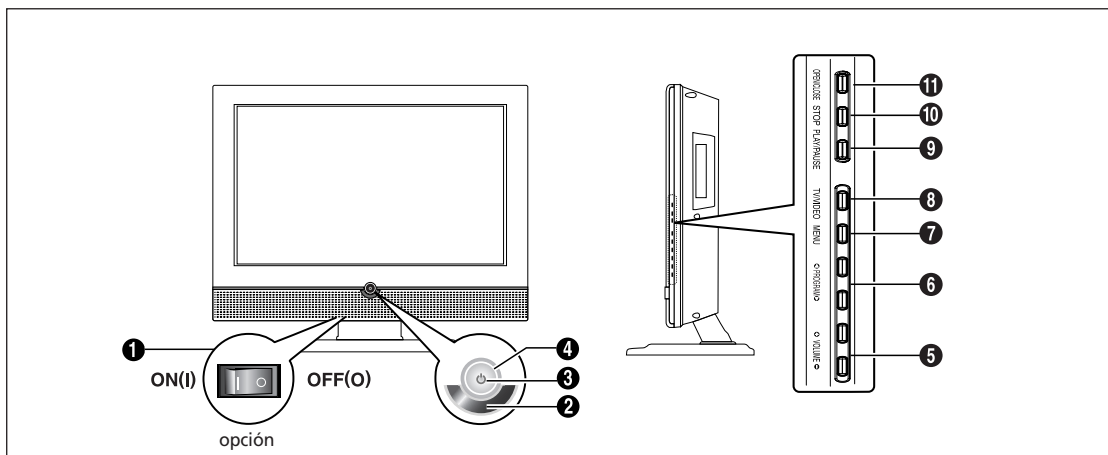

## • LU

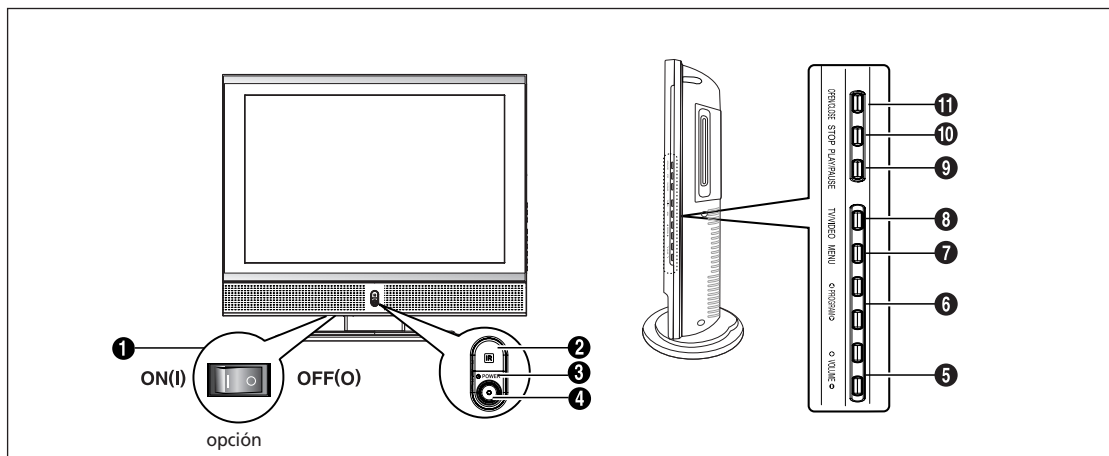

1 SOFTWARE PRINCIPAL(Según modelo)

2 Sensor del mando a distancia

3 POWER: Enciende o apaga el TV.

4 Luces LED

5 VOLUME: Aumenta o disminuye el volumen. También se usar para seleccionar el elemento CAMBIAR/SAL.en el menú en pantalla.

6 PROGRAM: Cambia los canales o se desplaza por los elementos del menú de pantalla.

7 MENU: Para abrir o cerrar menús, simultáneamente.

8 TV/VIDEO: Selecciona un dispositivo externo conectado al televisor.

### <DVD> - Según modelo

9 PLAY/PAUSE: Reproduce el DVD o detiene temporalmente su reproducción.

10 STOP: Detiene la reproducción del DVD.

11 OPEN/CLOSE: Abre y cierra la bandeja del DVD.

## Tomas del panel posterior

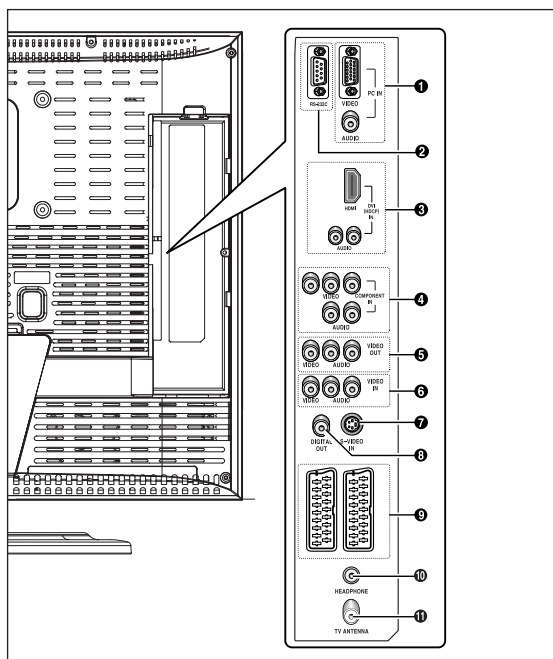

- 1 CONECTORES DE ENTRADA DE PC (VÍDEO/AUDIO)
- 2 CONECTORES DE ENTRADA DE RS-232C(AMPLIACIÓN)
- 3 CONECTORES DE ENTRADA DE HDM/DVI (VIDEO/AUDIO : L/R)
- 4 CONECTORES DE ENTRADA DE COMPONENTES (VÍDEO: Y, Pb, Pr/AUDIO:L/R (I/D))
- 5 CONECTORES DE SALIDA DE LÍNEA (VÍDEO/AUDIO)
- 6 CONECTORES DE ENTRADA DE LÍNEA VÍDEO3 (VÍDEO/AUDIO)
- 7 CONECTOR DE ENTRADA DE S-VÍDEO
- 8 CONECTOR DE SALIDA DE AUDIO DIGITAL
- 9 CONECTORES SCART (PARTE INFERIOR: SCART1, PARTE SUPERIOR: SCART2)
- 10 CONECTOR DE AURICULARES: Se usa para los auriculares, que se pueden adquirir por separado.
- 11 CONECTOR DE ENTRADA DE LA ANTENA DE TELEVISIÓN

Para obtener más detalles sobre las conexiones, consulte la página 7~9.

# Mando a distancia

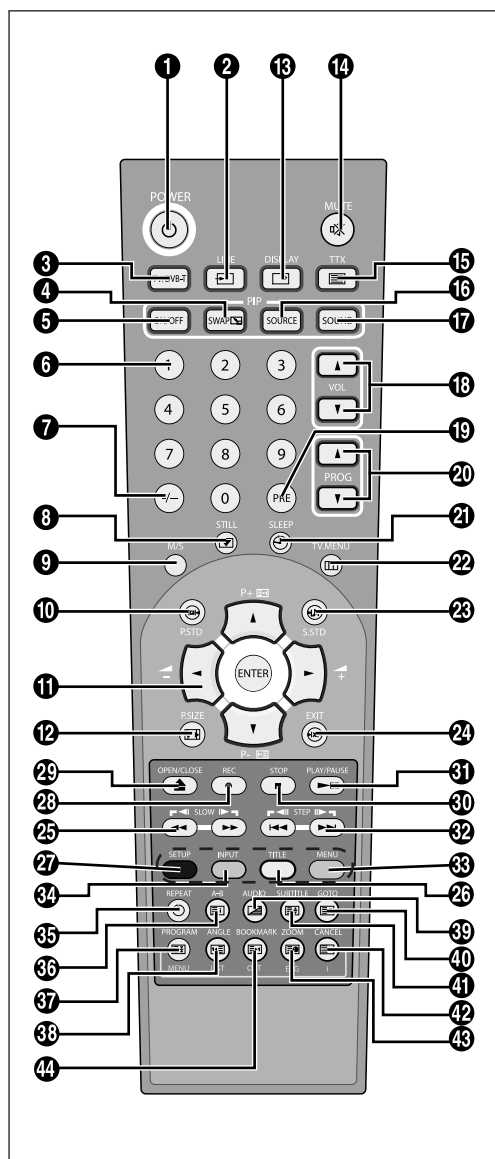

- 1 **POWER:** Enciende o apaga el TV.
- 2 **LINE:** Selección de entrada.  
(TV → RGB → Video1 → Video2 → Video3 → S-Video → DVD → COMPONENT → PC → HDMI)
- 3 **TV/DVB-T:** Conmuta al modo TV(HDD)/DVB-T.
- 4 **SWAP:** Intercambia la fuente de la señal de video de la pantalla principal y la ventana PIP.
- 5 **ON/OFF:** Enciende o apaga el PIP.
- 6 **BOTONES DE NÚMERO:** Seleccionan los canales directamente en el televisor.
- 7 **-/-:** Selecciona los canales por encima de 10. Por ejemplo, para seleccionar el canal 21 pulse +100 y, a continuación, pulse 2 y 1.

- 8 **STILL:** Congela una imagen en movimiento en la pantalla.
- 9 **M/S:** Selección de modo de sonido.
- 10 **P.STD:** Configura varios ajustes de video.
- 11 **FLECHAS/ENTER:** Para seleccionar un elemento del menú/Ejecuta el menú seleccionado / VOL. +/- / PROG up, down control.
- 12 **P.SIZE:** Cambia el tamaño de la pantalla.
- 13 **DISPLAY:** Visualiza el canal actual y los ajustes de audio y video.
- 14 **MUTE:** Desactiva el sonido temporalmente.
- 15 **TTX:** Conmuta al modo de teletexto.
- 16 **SOURCE:** Selecciona la fuente de la señal para la ventana PIP.
- 17 **SOUND:** Intercambia la fuente de la señal de audio de la pantalla principal y la ventana PIP.
- 18 **VOL:** Aumenta o disminuye el volumen
- 19 **PRE:** Se desplaza al canal anterior.
- 20 **PROG:** Cambia de canal.
- 21 **SLEEP:** Selecciona un intervalo de tiempo prefijado para la desconexión automática.
- 22 **TV.MENU:** Para abrir o cerrar menús, simultáneamente, en modo TV.
- 23 **S.STD:** Configura varios ajustes de audio.
- 24 **EXIT:** Para salir de la configuración actual.

## <DVD> - Según modelo

- 25 **SLOW:** Para reproducción rápida y lenta.
- 26 **TITLE:** Para seleccionar un título del disco.
- 27 **SETUP:** Para establecer los ajustes iniciales del reproductor de DVD.
- 28 **REC:** DVD R/W (opción).
- 29 **OPEN/CLOSE:** Abre y cierra la bandeja del DVD.
- 30 **STOP:** Detiene la reproducción del DVD.
- 31 **PLAY/PAUSE:** Reproduce el DVD o detiene temporalmente su reproducción.
- 32 **STEP:** Para pasar al siguiente capítulo o para reproducir las imágenes paso a paso.
- 33 **MENU:** Para visualizar el menú que contiene el disco.

## <DVD & TTX> - Según modelo

- 34 **INPUT:** DVD R/W (opción).
- 35 **TIME/REPEAT:** Para mostrar la hora/Para especificar y repetir la reproducción de un segmento.
- 36 **INDEX/A-B:** Selección de programa por nombre/Para repetir la reproducción de títulos, capítulos o sonidos del disco.
- 37 **HOLD/PROGRAM:** Retención de la página de teletexto/ Para reproducir en un orden específico.
- 38 **PRE PAGE/ANGLE:** Página anterior del teletexto/ Para visualizar escenas desde diferentes ángulos.
- 39 **MIX/AUDIO:** Mezcla de video y TTX/Para seleccionar el idioma de audio.
- 40 **REVEAL/GOTO:** Mostrar Teletexto/Para saltar a una posición específica.
- 41 **SIZE/SUBTITLE:** Selección del Tamaño del teletexto/Para seleccionar el idioma de los subtítulos.
- 42 **CANCEL/CANCEL:** Para salir de la visualización de teletexto / Para borrar el contenido de un programa o añadir el archivo a la lista de reproducción.
- 43 **SUB PAGE/ZOOM:** Subpágina del teletexto/Para ampliar la pantalla.
- 44 **NEXT PAGE/BOOKMARK:** Página siguiente del Teletexto/ Para guardar un fotograma concreto para verlo después.

# Antes de usar el televisor

## Conexión de una antena o un cable sin una caja descodificadora

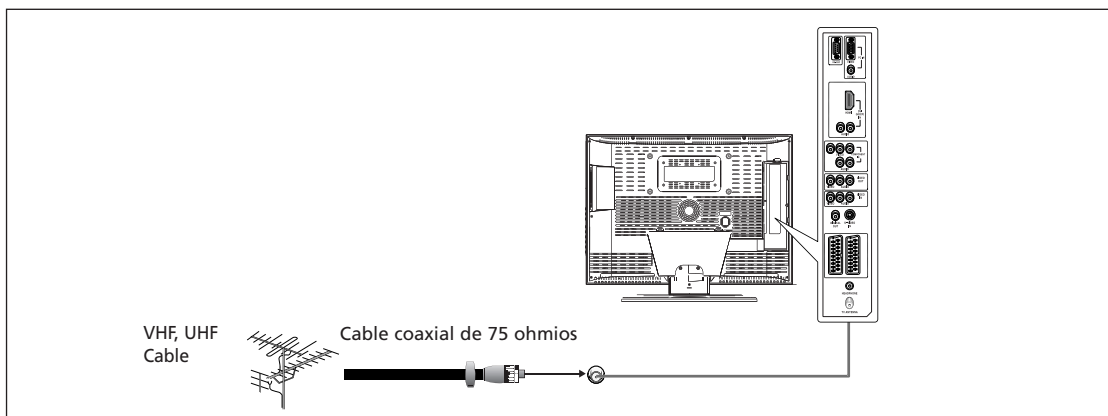

## Conexión de la toma Scart (euroconector)

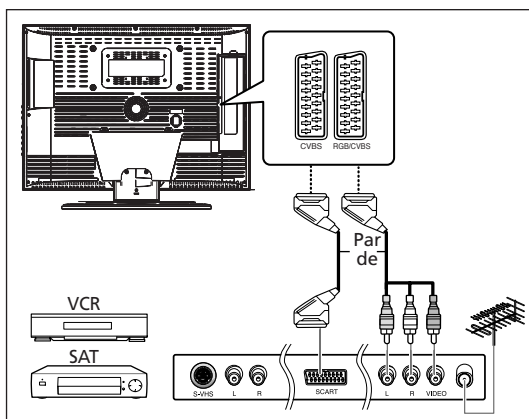

### Procedimiento para la conexión

❶ SCART1 se usa para equipos con una salida RGB, como dispositivos de videojuegos o reproductores de videodiscos.

Este extremo se puede conectar con:

- Un conector SCART
- Tres conectores RCA (VÍDEO + AUDIO\_I + AUDIO\_D)

### Procedimiento para visionar un vídeo

❶ Encienda el televisor y seleccione VIDEO1 mediante el botón **LINE** del mando a distancia.

❷ Si cuenta con un segundo vídeo y desea realizar una copia, conecte el vídeo original con **SCART1** y el vídeo de destino con **SCART2**, de modo que pueda redirigir la señal de **SCART1** a **SCART2**.

## Conexión de un sistema de audio

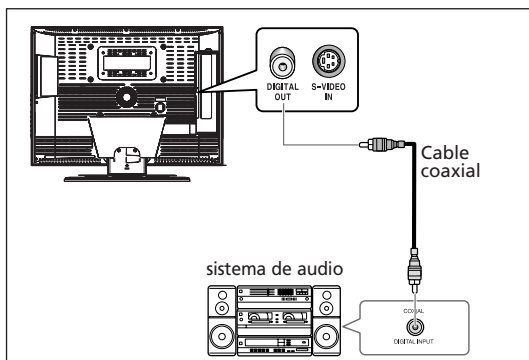

### Procedimiento para la conexión

❶ Conecte la toma (negra) de salida digital de la parte posterior de su televisor en la toma de entrada digital del decodificador o del amplificador AV.

❷ Encienda el amplificador digital y seleccione el modo de entrada externa.

## Conexión de la toma de audio/S-Vídeo o vídeo

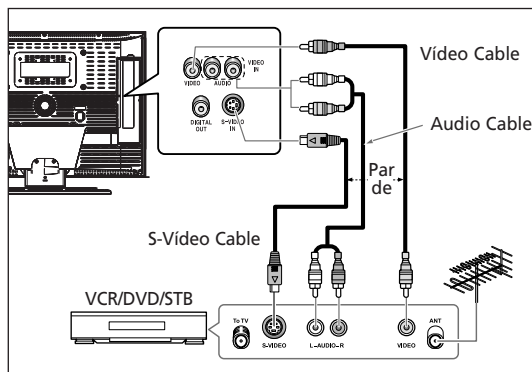

### Procedimiento para la conexión

- 1 Enchufe el cable de la antena en el terminal de entrada de antena de la parte posterior del televisor.
- 2 Conecte la toma de entrada de vídeo/audio del televisor y la toma de salida de vídeo/audio del video con los cables de vídeo/audio. (Conecte el cable con el terminal del mismo color.)
  - Puede usar el cable de S-Vídeo para conectar un reproductor de vídeo o DVD, con el fin de obtener una mejor calidad de vídeo.
  - Si el vídeo no admite sonido estéreo, conecte la toma de salida de audio mono con la toma de entrada de audio (izquierda).

### Procedimiento para visionar un vídeo

Encienda el televisor y seleccione "VIDEO3" mediante el botón **LINE** del mando a distancia.

- Si tiene un cable de S-VÍDEO conectado, seleccione S-VÍDEO.

## Conexión de un televisor externo

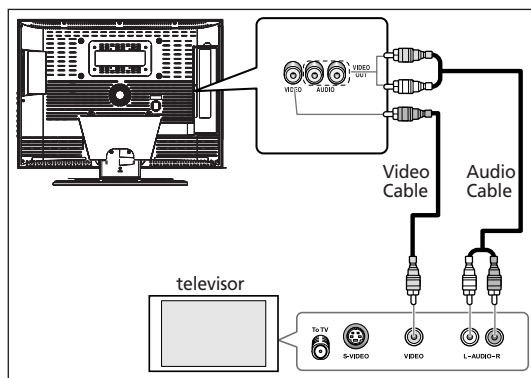

### Procedimiento para la conexión

- 1 Conecte los cables de audio entre las tomas de salida de audio izquierda y derecha de la parte posterior de su televisor.
- 2 Conecte el cable de vídeo entre la toma de salida de vídeo de la parte posterior de su televisor y la correspondiente toma de entrada de vídeo del televisor externo.

### Para visualizar en el televisor externo

- 1 Encienda el televisor externo y seleccione "VIDEO" mediante el botón de entrada externa.
- 2 Encienda su televisor.

## Conexión del receptor de DTV

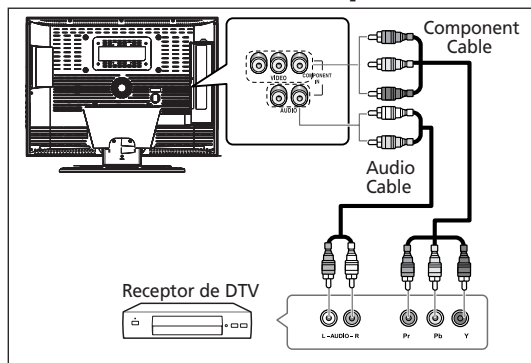

### Procedimiento para la conexión

- 1 Los conectores **COMPONENT VIDEO IN** y **COMPONENT AUDIO IN** se utilizan para los equipos con una salida de DVD o de receptor de DTV. (480i/60 Hz, 480p/60 Hz, 576i/50 Hz, 576p/50 Hz, 720p/50 Hz, 720p/60 Hz, 1080i/50 Hz, 1080i/60 Hz)

### Para ver televisión digital (DTV)

- 1 Encienda el televisor y seleccione 'COMPONENT' mediante el botón **LINE** (línea) del mando a distancia.
- 2 Encienda el receptor de DTV.

## Conexión de la toma HDMI

•Advertencia: No conecte un cable de audio DVI.

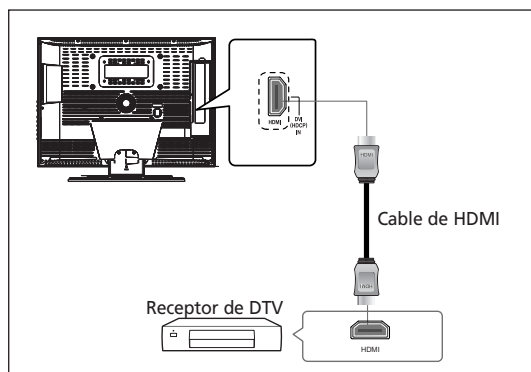

### Procedimiento para la conexión

- 1 Conecte la entrada HDMI del TV y la salida HDMI del receptor de DTV (480p/60 Hz, 576p/50 Hz, 720p/50 Hz, 720p/60 Hz, 1080i/50 Hz, 1080i/60 Hz).



## Conexión de la toma HDMI (USAR LA TOMA DVI)

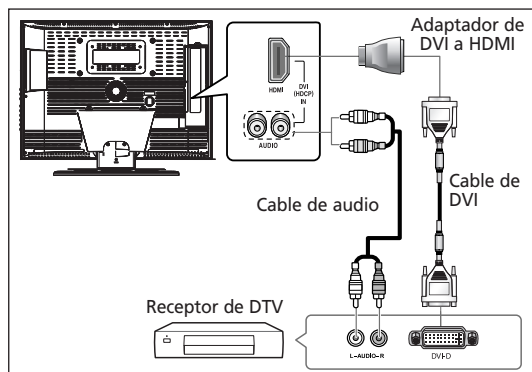

### Procedimiento para la conexión

- 1 Conecte la entrada HDMI del TV y la salida DVI del receptor de DTV (use el adaptador o un cable HDMI).
- 2 Conecte las entradas de audio DVI del TV y las salidas de audio DVI del receptor de DTV mediante el cable de audio (480p/60 Hz, 576p/50 Hz, 720p/50 Hz, 720p/60 Hz, 1080i/50 Hz, 1080i/60 Hz).
- 3 Modo estándar VESA (Resolución/frecuencia vertical) 800x600/60Hz, 800x600/72Hz, 800x600/75Hz, 1024x768/60Hz, 1024x768/70.1Hz, 1280x768/60Hz.

## Comprobación antes del uso

Compruebe la lista siguiente antes de usar el televisor:

- 1 La antena está correctamente conectada?
  - 2 Están correctamente instaladas las pilas del mando a distancia?
    - Instale dos pilas de tamaño AAA respetando la polaridad.
  - 3 Se han configurado los canales de recepción?
  - 4 Están correctamente conectados los cables con los dispositivos exteriores?
- Hasta una distancia de 7-10 m del televisor, 3 m a la derecha o la izquierda y a menos de 30 del sensor del control remoto del televisor.

## Función de TV

### Visualización de TV

#### Encendido y apagado del televisor

**Nota:** Cuando encienda el producto por primera vez, en el menú en pantalla se le permitirá seleccionar el idioma y el país. Puede seleccionar el idioma y el país con las teclas de arriba/abajo y de introducción.

- 1 Enchufe el cable de alimentación en la clavija adecuada.
- 2 Pulse el interruptor **POWER** (encendido) situado en la parte inferior del televisor hacia "**ON**" (I) (Según modelo).
- 3 Pulse el botón **POWER** (encendido) del mando a distancia (o del panel frontal de la unidad). También puede encenderlo pulsando los botones **PROG ▲/▼**.
  - Si pone el interruptor en la posición de encendido, aparece la pantalla y se apaga la luz de encendido/suspensión.
  - Si deja el interruptor en la posición de apagado, la pantalla queda en blanco y la luz de encendido/suspensión se vuelve roja.
  - No deje el televisor en modo de suspensión durante largos periodos de tiempo (cuando se vaya de vacaciones, por ejemplo). Apague el televisor pulsando el interruptor **POWER** hacia "**OFF**" (O) (Según modelo). Es mejor desenlugar la unidad de la toma de corriente y de la antena.

#### Selección del idioma del menú

- 1 Pulse el botón **TV.MENU**. Se mostrará el menú OSD.
- 2 Seleccione la **FUNCIÓN** mediante el botón ◀▶.
- 3 Seleccione el **IDIOMA** mediante el botón ▲▼ y pulse después el botón ▶.
- 4 Seleccione el language deseado para el menú con el botón ▲▼.
- 5 Pulse el botón **EXIT** para abandonar el menú.

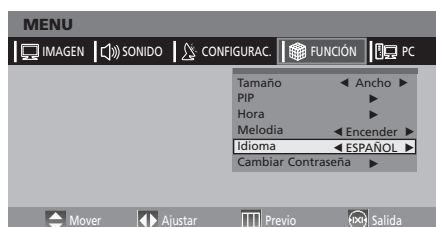

## Visualización de la información del estado

Pulse el botón **DISPLAY** del mando a distancia. El televisor mostrará la fuente de entrada, el modo de la imagen, el modo del sonido, el modo STEREO, el temporizador, la hora y el modo pip.

## Ajuste del volumen

Ajuste el volumen con el botón **VOL ▲▼**.

## Eliminación del sonido

Pulse el botón **MUTE**. Puede usar el botón **MUTE** a su conveniencia: por ejemplo, cuando suene el teléfono o el timbre de la puerta. Para obtener sonido de nuevo pulse otra vez el botón **MUTE**.

## Visualización de un vídeo, DVD o de un COMPONENT

Pulse el botón **LINE**. Si desea conocer los pasos de la conexión y la configuración consulte las páginas 7~9.

## Memorización automática de canales

- 1 Pulse el botón **TV.MENU**. Se mostrará el menú OSD.
- 2 Seleccione el **CONFIGURAC.** mediante el botón **◀/▶**.
- 3 Seleccione **PROGRAMACION AUTO.** mediante el botón **▲/▼** y pulse después el botón **▶**.
- 4 Seleccione **PAÍS** mediante el botón **◀/▶** y pulse después el botón **▼**.



## Memorización manual de canales

Cuando memorice los canales manualmente, podrá elegir:

- Si se memoriza o no cada canal que se encuentre.
- El número de programa con el que desea identificar cada canal memorizado.

- 1 Pulse el botón **TV.MENU**. Se mostrará el menú OSD.
- 2 Seleccione el **CONFIGURAC.** mediante el botón **◀/▶**.
- 3 Seleccione **PROGRAMACION MANUAL** mediante el botón **▲/▼** y pulse después el botón **▶**.
- 4 Seleccione **SISTEMA DE** mediante el botón **◀/▶**.  
AUTO → BG → I → DK → M → L → LP → AUTO

- 5 Seleccione **Nº DE PROGRAMA** mediante el botón **▲/▼** y pulse después el botón **◀/▶** para seleccionar el canal que desee.
- 6 Seleccione **BUSQUEDA** mediante el botón **▲/▼** y pulse después el botón **▶**.  
El sintonizador explora el rango de frecuencias hasta que se recibe en la pantalla el primer canal o el canal que se ha seleccionado.
- 7 Seleccione **ALMACENAR** mediante el botón **▲/▼** y pulse después el botón **▶**.
- 8 Repita los pasos que van del 5 al 7 para cada canal que quiera memorizar.

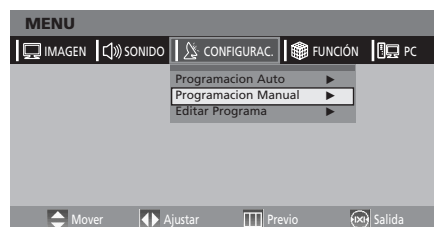

# Nombre del canal

- 1 Pulse el botón **TV.MENU**. Se mostrará el menú OSD.
- 2 Seleccione el CONFIGURAC. mediante el botón **◀/▶**.
- 3 Seleccione EDITAR PROGRAMA mediante los botones **▲/▼** y pulse después el botón **▶**.
- 4 Seleccione NAME (NOMBRE) mediante los botones **◀/▶** y pulse después el botón **▲/▼/◀/▶** para editar el nombre.  
**▲/▼**: consente di selezionare i caratteri (A~ Z, 0~9, -, +, spazio)  
**◀/▶**: consente di spostarsi alla lettera precedente o successiva



- 5 Pulse el botón **EXIT** para abandonar el menú.

# Activación del bloqueo para niños

*Esta función permite evitar que usuarios no autorizados, como los niños, vean programas inadecuados, al anular la señal de audio y vídeo. No es posible desactivar el bloqueo infantil mediante los botones del panel delantero. Mantenga el mando a distancia alejado de los niños, puesto que sólo mediante éste se puede desactivar el bloqueo infantil.*

- 1 Pulse el botón **TV.MENU**. Se mostrará el menú OSD.
- 2 Seleccione CONFIGURAC. mediante el botón **◀/▶**.
- 3 Seleccione PROGRAMACION MANUAL mediante el botón **▲/▼** y pulse después el botón **▶**.

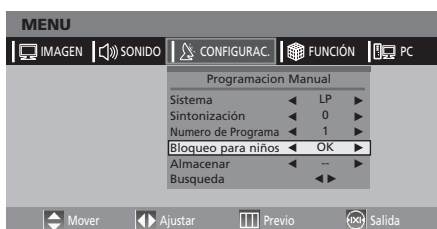

- 4 Seleccione **BLOQUEO PARA NIÑOS** mediante el botón **▲/▼**.
- 5 Si desea bloquear el canal, seleccione **BLOQUEADO** pulsando el botón **◀/▶**.

# Activación del desbloqueo para niños

- 1~4 PASO 1~PASO 4: lo mismo que para activación del bloqueo para niños.
- 5 Si aparece un cuadro de diálogo de inicio de sesión, escriba la contraseña para desactivar el bloqueo para niños.

## Nota

- Si se activa el bloqueo para niños, sólo con la introducción de la contraseña correcta se continuará con el funcionamiento, antes de que se pueda efectuar búsquedas manuales o automáticas. Se desbloqueará todo lo bloqueado anteriormente.

# Editar programa

*Esta función le permite eliminar, copiar o mover los programas guardados, o bien desplazarse por ellos.*

- 1 Seleccione el canal que ajustar mediante los botones numéricos.
- 2 Pulse el botón **TV.MENU**. Se mostrará el menú OSD.
- 3 Seleccione CONFIGURAC. mediante los botones **◀/▶**.
- 4 Seleccione EDITAR PROGRAMA mediante los botones **▲/▼** y pulse después el botón **▶**.



## Eliminar un programa

- 1 Seleccione el programa que desee suprimir mediante los botones ▲/▼.
- 2 Pulse el botón **ROJO**. El programa seleccionado se elimina. Todos los demás programas se desplazan una posición hacia arriba.

## Mover un programa

- 1 Seleccione el programa que desee mover mediante los botones ▲/▼.
- 2 Pulse el botón **VERDE**.
- 3 Mueva el programa al número elegido mediante los botones ▲/▼.
- 4 Pulse el botón **VERDE** de nuevo para desactivar esta función.

## Copiar un programa

- 1 Seleccione el programa que desee copiar mediante los botones ▲/▼.
- 2 Pulse el botón **AMARILLO**.  
Mueva el programa al número elegido mediante los botones ▲/▼. Todos los demás programas se desplazan una posición hacia abajo.
- 3 Pulse el botón **AMARILLO** de nuevo para desactivar esta función.

## Cómo saltar un número de programa

- 1 Seleccione el programa que desee saltar mediante los botones ▲/▼.
- 2 Pulse el botón **AZUL**. El programa saltado se vuelve de "Sí".
- 3 Pulse el botón **AZUL** de nuevo para desactivar esta función.  
El hecho de saltar un número de programa implica que no podrá seleccionarlo mediante el botón correspondiente durante la visualización de la TV. Si quiere seleccionar el programa saltado, introduzca directamente su número mediante los botones numéricos o selecciónelo en el editor de programas o en el menú.

## Cambio de canales

- 1 Uso de los botones de **CANAL**.  
Pulse los botones **PROG** ▲/▼ para cambiar de canal. El televisor cambia los canales de forma correlativa, hacia arriba o hacia abajo, según el botón que pulse. No verá los canales borrados o no memorizados.
- 2 Uso de los botones de **NÚMERO**.  
- Para cambiar más rápido a canales de un solo dígito (0 a 9), pulse "0" antes del dígito. Ejemplo: Para seleccionar el canal 4 pulse "0" y "4".

- Para seleccionar un canal superior a 10, pulse primero el botón **-/-**.  
Ejemplo: Para seleccionar el canal 42 pulse **-/-** y, a continuación, "4", y "2"
- 3 Uso del canal anterior Pulse el botón **PRE** en el mando a distancia.

## Si la calidad de la imagen es escasa o inestable

Use la sintonización fina para ajustar un canal concreto y obtener mejor calidad de imagen si hay interferencias de ruido, la calidad del color es escasa o la pantalla no es estable.

- 1 Seleccione el canal que ajustar mediante los botones numéricos.
- 2 Pulse el botón **TV.MENU**. Se mostrará el menú OSD.
- 3 Seleccione el **CONFIGURAC.** mediante el botón ▲/▼.
- 4 Seleccione **PROGRAMACION MANUAL** mediante el botón ▲/▼ y pulse después el botón ►.
- 5 Seleccione **FINE TUNE**(ajuste fino) usando el botón ▲/▼ y pulse el botón ◀/▶ para realizar el ajuste.  
Si no consigue ajustar la sintonía de un canal compruebe que la configuración de **SISTEMA DE** sea la correcta.

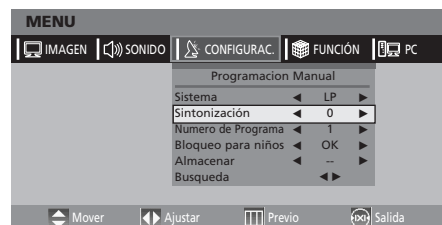

- 6 Seleccione **ALMACENAR** mediante el botón ▲/▼ y pulse después el botón ►.
- 7 Pulse el botón **EXIT** para abandonar el menú.

# Selección del estado de la imagen

Puede seleccionar un modo de vídeo de entre las opciones **USUARIO**, **ESTÁNDAR**, **DINÁMICO** o **LENTO**, según sus preferencias.

**!INSTANTÁNEO!** Pulse el botón **P.STD**.

Siempre que pulse este botón el menú del vídeo cambia al modo **ESTÁNDAR** → **DINÁMICO** → **LENTO** → **USUARIO**, en este orden.

- 1 Pulse el botón **TV.MENU**. Se mostrará el menú OSD.
- 2 Seleccione **IMAGEN** mediante el botón ◀/▶.
- 3 Seleccione la imagen deseada mediante los botones ◀/▶. Siempre que pulse este botón el estado de la imagen cambia al modo (**ESTÁNDAR** → **DINÁMICO** → **LENTO** → **USUARIO**), en este orden.
- 4 Pulse el botón **EXIT** para abandonar el menú.



## MODO IMAGEN

- **ESTÁNDAR:** Seleccione este modo si la iluminación ambiental es brillante.
- **DINÁMICO:** Seleccione este modo para aumentar la claridad y la definición de la imagen.
- **LENTO:** Seleccione este modo si ve el televisor con poca luz. Este modo evita el forzar los ojos.
- **USUARIO:** Seleccione este modo si desea ajustar la configuración según sus preferencias personales.

# Ajuste manual

- 1 Pulse el botón **TV.MENU**. Se mostrará el menú OSD.
- 2 Seleccione **IMAGEN** mediante el botón ◀/▶.
- 3 Seleccione el elemento que desee ajustar mediante el botón ▲/▼.
- 4 Seleccione el estado que desee mediante los botones ◀/▶. Además, el estado de la imagen cambia automáticamente al modo **USUARIO**.
- 5 Pulse el botón **EXIT** para abandonar el menú.

## IMAGEN

- **CONTRASTE:** Determina la diferencia de brillo entre un objeto y el fondo.
- **BRILLO:** Determina el brillo de la pantalla.
- **DEFINICIÓN:** Determina la nitidez de una imagen.
- **COLOR:** Determina la densidad del color.



# Selección del modo de sonido

Puede seleccionar un modo de sonido de entre las opciones **USUARIO**, **ESTÁNDAR**, **MÚSICA** o **SONIDO**, según sus preferencias.

**!INSTANTÁNEO!** Pulse el botón **S.STD**.

Siempre que pulse este botón el menú del vídeo cambia al modo **ESTÁNDAR** → **MÚSICA** → **SONIDO** → **USUARIO**, en este orden.

- 1 Pulse el botón **TV.MENU**. Se mostrará el menú OSD.
- 2 Seleccione **SONIDO** mediante el botón ◀/▶.
- 3 Seleccione el estado deseado mediante los botones ◀/▶. Siempre que pulse este botón el estado del sonido cambia al modo **ESTÁNDAR** → **MÚSICA** → **SONIDO** → **USUARIO**, en este orden.
- 4 Pulse el botón **EXIT** para abandonar el menú.



## MODO DE SONIDO

- **ESTÁNDAR:** selecciónelo para escuchar sonido de manera normal.
- **MÚSICA:** selecciónelo para escuchar el sonido original.
- **SONIDO:** selecciónelo para escuchar el sonido de la voz de manera clara.
- **USUARIO:** seleccione este modo si desea ajustar la configuración según sus preferencias personales.

# Ajuste del balance

determina la proporción de volumen entre el altavoz izquierdo y el derecho.

- 1 Pulse el botón **TV.MENU**. Se mostrará el menú OSD.
- 2 Seleccione SONIDO mediante el botón ◀/▶ y pulse después el botón ▼.
- 3 Seleccione BALANCE mediante el botón ▲/▼.
- 4 Seleccione el estado que desee mediante los botones ◀/▶. Además, el estado del sonido cambia automáticamente al modo USUARIO.
- 5 Pulse el botón **EXIT** para abandonar el menú.



# Ajuste del volumen de los auriculares

Puede oír el sonido del PIP principal o secundario mediante los auriculares. También puede ajustar el volumen de los auriculares.

- 1 Pulse el botón **TV.MENU**. Se mostrará el menú OSD.
- 2 Seleccione SONIDO mediante el botón ◀/▶.
- 3 Seleccione VOL. AURICULARES mediante el botón ▲/▼.
- 4 Seleccione el volumen deseado mediante el botón ◀/▶.

El uso prolongado de los auriculares a un volumen alto puede dañar los oídos.



# Ajuste del ecualizador

determina el volumen de la gama de frecuencias (tonos bajos a altos).

- 1 Pulse el botón **TV.MENU**. Se mostrará el menú OSD.
- 2 Seleccione SONIDO mediante el botón ◀/▶.
- 3 Mueva el ecualizador mediante el botón ▲/▼ y pulse después el botón ▶.  
Durante este proceso, paarecerá una ventana de ajuste adicional.
- 4 Muévelo a la frecuencia deseada mediante el botón ▶.



- 5 Seleccione el estado deseado mediante el botón ▲/▼. Cuando haya ajustado el ecualizador, el estado del sonido cambia automáticamente al modo USUARIO.

## Selección de una banda sonora

El botón **M/S** visualiza y controla el procesamiento y la salida de la señal de audio. Si la unidad está encendida, el modo se preselecciona como dual o estéreo en función de la transmisión actual.

**!INSTANTÁNEO!** Pulsación del botón **M/S**. Siempre que pulse este botón el modo cambia de estéreo a mono, en este orden.

- 1 Pulse el botón **TV.MENU**. Se mostrará el menú OSD.
- 2 Seleccione SONIDO mediante el botón ◀▶.
- 3 Seleccione ESTEREO o DUAL mediante el botón ▲/▼.
- 4 Seleccione el estado que desee mediante el botón ◀▶.

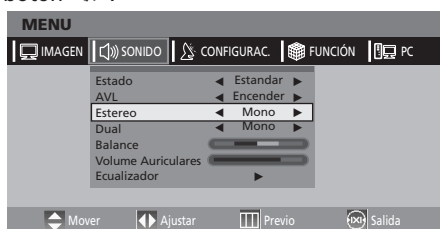

- 5 Pulse el botón **EXIT** para abandonar el menú.
- Si las condiciones de recepción empeoran, la audición puede ser más fácil si el modo se establece en mono mediante el botón **M/S**.
  - Si la señal estéreo es débil (o si hay un problema de estéreo-mono intermitente) y se produce el cambio automático, pase a modo.
  - Si se recibe sonido mono en el modo AV, conecte a la toma de entrada "L" (izquierda) en los paneles.
  - Si el sonido mono sólo procede del altavoz izquierdo, pulse el botón **M/S**.

	Tipo de emisión	En pantalla
NICAM	Emisión normal	MONO
	Regular + MONO NICAM	MONO
ESTEREO	ESTEREO NICAM	ESTEREO NICAM ↔ MONO
	NICAM DUAL	NICAM MAIN → NICAM SUB
A2	Emisión normal	MONO
	Bilingüe o DUAL	MAIN ↔ SUB
ESTEREO	ESTEREO	ESTEREO ↔ MONO

## Cambio del tamaño de la pantalla

Puede seleccionar el tamaño de pantalla que desee para cada vídeo.

Pulse el botón **P.SIZE**.

Cada vez que pulse el botón P.SIZE el tamaño de la pantalla cambia a ANCHO → 14:9 → 4:3 → ZOOM1 → ZOOM2, en este orden.

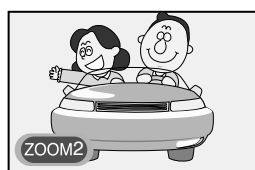
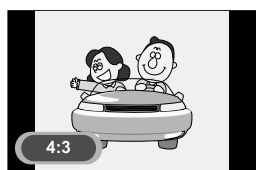
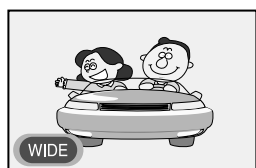

### Menú de tamaño de la pantalla

- **AUTO:** control automático del formato (sólo en modo TV).
- **Mode ANCHO:** Establece la imagen en modo panorámico 16:9 (predeterminado).
- **Mode 14:9:** Establece la imagen en modo 14:9 (sólo en modo TV).
- **Mode 4:3:** Establece la imagen en modo 4:3. Es el tamaño de pantalla de los televisores estándar.
- **Mode ZOOM1:** Amplía el tamaño de la imagen en la pantalla.
- **Mode ZOOM2:** Amplía el tamaño de la imagen en la pantalla, dejando visibles los subtítulos.

### Nota

- Puede seleccionar sólo los tamaños de pantalla ANCHO y NORMAL(4:3) en los modos PC.

## Congelación de la imagen

Puede congelar una imagen en movimiento en la pantalla.

**!INSTANTÁNEO!** Pulse el botón **STILL**.

Siempre que pulse este botón, la función de congelación se activa o desactiva.

### Nota

- Aunque se haya congelado la imagen, el audio continúa sonando normalmente.
- La función de congelación no está activa en la ventana PIP del modo PIP.

# Visualización Imagen en imagen

Puede ver dos vídeos simultáneamente en la pantalla.

**!INSTANTÁNEO!** Pulse el botón **ON/OFF**.

Si pulsa el botón aparece o desaparece la pantalla PIP.

- 1 Pulse el botón **TV.MENU**. Se mostrará el menú OSD.
- 2 Seleccione **FUNCIÓN** mediante el botón ◀▶.
- 3 Seleccione **PIP** mediante el botón ▲/▼ y pulse después el botón ▶. Se visualizará el menú PIP.
- 4 Siempre que pulse este botón, el modo PIP se activa o desactiva. Siempre que pulse el botón ◀▶, el modo PIP se convierte en PIP, DW o se apaga. Wenn Sie AUS wählen, wird der PIP Modus ausgeschaltet.
- 5 Pulse el botón **EXIT** para abandonar el menú.



## Nota

- Puesto que este producto tiene un único sintonizador, no es posible ver dos canales de TV simultáneamente en el modo PIP.
- Sólo puede escuchar una salida de sonido de la pantalla principal de la ventana PIP.
- Consulte la tabla de configuración de PIP (página 36).

# Cambio de la fuente de la ventana PIP

Puede cambiar la fuente de vídeo de la ventana PIP de cualquier dispositivo exterior conectado.

**!INSTANTÁNEO!** Pulse el botón **SOURCE**.

Si pulsa este botón la fuente de la ventana PIP cambia a la señal de vídeo siguiente de un dispositivo exterior conectado, en ese orden.

- 1~4 PASO 1~PASO 4: lo mismo que para Visualización imagen en imagen (PIP).
- 5 Seleccione **FUENTE** mediante el botón ▲/▼.
- 6 Seleccione la entrada de señal externa mediante los botones ◀▶.  
Puesto que este producto tiene un único sintonizador, no es posible ver dos canales de TV simultáneamente en el modo PIP.



- 7 Pulse el botón **EXIT** para abandonar el menú.

# Cambio del Canal de la ventana PIP

Cuando la ventana PIP muestra canales de emisión normal (TV y CATV) podrá cambiar el canal de la ventana.

**!INSTANTÁNEO!** Pulse el botón **PROG** ▲/▼.

Si pulsa este botón el canal se cambia.

- 1~4 PASO 1~PASO 4: lo mismo que para Visualización imagen en imagen (PIP).
- 5 Seleccione **CANAL** mediante el botón ▲/▼.
- 6 Seleccione el canal que desee mediante los botones ◀▶. Puesto que este producto tiene un único sintonizador, no es posible ver dos canales de TV simultáneamente en el modo PIP.



- 7 Pulse el botón **EXIT** para abandonar el menú.



# Cambio de la posición de la ventana PIP

Puede seleccionar en cuál de las cuatro esquinas de la pantalla del televisor quiere que aparezca la ventana PIP.

- 1~4 PASO 1~PASO 4: lo mismo que para Visualización imagen en imagen (PIP).
- 5 Seleccione POSICIÓN mediante los botones ▲/▼.
- 6 Seleccione el estado que desee mediante el botón ◀/▶.



- 7 Pulse el botón **EXIT** para abandonar el menú.

# Selección de la salida del altavoz en el modo de pantalla PIP

Puede seleccionar la fuente de audio deseada en la pantalla principal o en la ventana PIP.

**Pulsación** del botón **SOUND**.

WSi pulsa este botón el modo cambia de PRINCIPAL → PIP.

Si selecciona PRINCIPAL: Se oye el sonido de la pantalla principal.

Si se selecciona PIP: Se oye el sonido de la pantalla PIP.

- 1~4 PASO 1~PASO 4: lo mismo que para Visualización imagen en imagen (PIP).
- 5 Seleccione SALIDA ALTAVOZ mediante el botón ▲/▼ y pulse después el botón ▶.
- 6 Seleccione un estado (PRINCIPAL o PIP) mediante la pulsación del botón ◀/▶.



# Intercambio entre la pantalla principal y la ventana PIP

Puede intercambiar las fuentes de vídeo de la pantalla principal y de la ventana PIP.

**INSTANTÁNEO!** Pulsación del botón **SWAP**.

Si pulsa este botón las fuentes de vídeo de la pantalla principal y de la ventana PIP se intercambian.

# Selección de la salida de los auriculares en el modo de pantalla PIP

**Nota.** Esta función sólo puede usarse en modo RF.

Puede escuchar simultáneamente el sonido de la imagen principal a través del altavoz interno, así como escuchar el sonido de la imagen secundaria a través de los auriculares, mediante la configuración de la salida de los auriculares o viceversa.

- 1~4 PASO 1~PASO 4: lo mismo que para Visualización imagen en imagen (PIP).
- 5 Seleccione SALIDA AURICULAR mediante el botón ▲/▼ y pulse después el botón ▶.
- 6 Seleccione un estado (PRINCIPAL o SUB/PIP) mediante la pulsación del botón ◀/▶.



## Ajuste del reloj

- 1 Pulse el botón **TV.MENU**. Se mostrará el menú OSD.
- 2 Seleccione **FUNCIÓN** mediante el botón **◀/▶**.
- 3 Seleccione **HORA** mediante el botón **▲/▼** y pulse después el botón **▶**.
- 4 Sitúese en la hora con el botón **▶** y ajústela con los botones **▲/▼**.
- 5 Sitúese en los minutos mediante el botón **▶** y ajústelos mediante los botones **▲/▼**.



- 6 Pulse el botón **EXIT** para abandonar el menú.

## Activación y desactivación del temporizador

Puede activar o desactivar el temporizador para que encienda o apague automáticamente el televisor a una hora determinada. Debe configurarse primero la hora actual para poder ajustar el temporizador

- 1~3 PASO 1~PASO 3: lo mismo que para Ajuste del reloj.
- 4 Sitúese en **TEMPORIZADOR** mediante el botón **▲/▼**. Seleccione **ENCENDER** mediante el botón **◀/▶**.

- El temporizador sólo funciona cuando tiene el valor ON.

### Encendido a las 6:10 AM

- 5 Vaya a **CONECTADO** mediante el botón **▲/▼**.
- 6 Sitúese en las horas mediante el botón **▶** y ajuste la hora en 6 AM mediante los botones **▲/▼**.
- 7 Sitúese en los minutos mediante el botón **▶** y ajuste los minutos en 10 mediante los botones **▲/▼**.



- 8 Pulse el botón **▶** para salir de la configuración del temporizador de encendido.
- 9 Pulse el botón **EXIT** para abandonar el menú.

Para configurar la desactivación del temporizador, seleccione **DESCONECTADO** en lugar de **CONECTADO**.

## Selección del canal del temporizador de encendido/ Ajuste del volumen del temporizador de encendido

Con el temporizador puede configurar el canal y el volumen que se reproducirán cuando se encienda el televisor.

- 1~3 PASO 1~PASO 3: lo mismo que para Ajuste del reloj.
- 4 Seleccione **Nº DE PROGRAMA** mediante el botón **▲/▼**.
- 5 Seleccione el canal que desee ver cuando se encienda el televisor con los botones **▲/▼**.
- 6 Seleccione **VOLUMEN** mediante el botón **▲/▼**.
- 7 Seleccione el volumen que desee cuando se encienda el televisor con los botones **◀/▶**.



- 8 Pulse el botón **EXIT** para abandonar el menú.

# Configuración del temporizador de desconexión

Puede apagar el televisor después del lapso de tiempo que desee.

**!INSTANTÁNEO!** Pulsación del botón **SLEEP**.

Si pulsa este botón el modo cambia a ESPERA APAG.  
→ ESPERA 15 → ESPERA 30 → ESPERA 45 → ESPERA 60 → ESPERA 90 → ESPERA 120 → ESPERA APAG., en este orden.

- 1~3 PASO 1~PASO 3: lo mismo que para Ajuste del reloj.
- 4 Seleccione ESPERA mediante el botón ▲/▼.
- 5 Configure el tiempo de suspensión mediante el botón ◀/▶.



- 6 Pulse el botón **EXIT** para abandonar el menú.

## Función MELODÍA

Si la función Melodía se activa, suena una melodía cuando el televisor se enciende o apaga.

- 1 Pulse el botón **TV.MENU**. Se mostrará el menú OSD.
- 2 Seleccione **FUNCIÓN** mediante el botón ◀/▶.
- 3 Seleccione **MELODIA** mediante el botón ▲/▼.
- 4 Seleccione **ENC.** mediante el botón ◀/▶. Siempre que pulse este botón, la función Melodía se activa o desactiva.

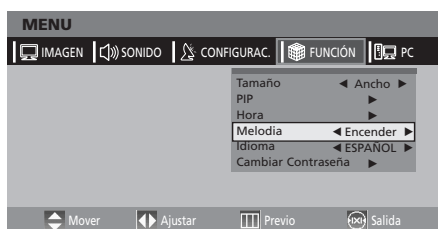

- 5 Pulse el botón **EXIT** para abandonar el menú.

## Cambiar contraseña

Para activar o desbloquear un archivo bloqueado en modo de disco duro se requiere una contraseña.

- 1 Pulse el botón **TV.MENU**. Se mostrará el menú OSD.
- 2 Seleccione **FUNCIÓN** mediante el botón ◀/▶.
- 3 Seleccione **CAMBIAR CONTRASEÑA** mediante los botones ▲/▼ pulse después el botón ▶.
- 4 Introduzca la contraseña mediante los botones **numéricos**. La contraseña predeterminada es 0000.
- 5 Introduzca el cambio de contraseña mediante los botones **numéricos**.

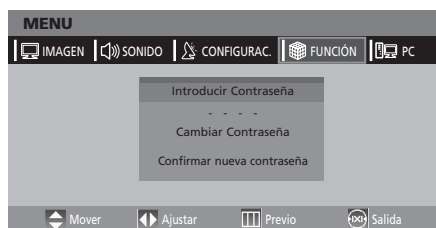

- 6 Introduzca la confirmación de la nueva contraseña mediante los botones **numéricos**. Recuerde que la contraseña debe ser un valor **numérico** de cuatro dígitos.

### Nota

- Por razones de seguridad, tal vez prefiera cortar esta nota del manual.
- Si olvida su contraseña, el código universal es 2-4-8-6.

## Función de teletexto

La mayoría de los canales de televisión proporcionan servicios de información mediante teletexto. La información proporcionada incluye:

- Horarios de programas de televisión
- Boletines de noticias y pronósticos meteorológicos
- Resultados deportivos
- Información de transporte

Esta información se divide en páginas numeradas (consultar diagrama)

Parte	Contenido
A	Número de página seleccionado.
B	Identidad del canal de emisión.
C	Número de página actual e indicaciones de búsqueda.
D	Hora y fecha.
E	Texto.
F	Información de estado. Información FASTEXT.

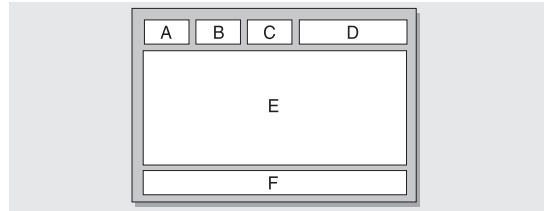

## Visualización de la información del teletexto

Puede acceder a la información del teletexto en cualquier momento desde su televisor.

Para que la información del teletexto aparezca correctamente, la recepción del canal debe ser estable o, de lo contrario:

- Se puede perder información
- Puede que algunas páginas no aparezcan

1 Seleccione el canal que proporciona el servicio de teletexto pulsando el botón **PÁGINA ABAJO** (⏮) o **PÁGINA ARRIBA** (⏭).

2 Pulse el botón **TTX** (☰) para activar el modo de teletexto.



Resultado: Aparece la página de contenido. Se puede volver a acceder a ella en cualquier momento pulsando el botón **INDEX** (☰).

3 Si desea acceder a la emisión y a la página de teletexto a la vez, vuelva a pulsar el botón **MIX** (⏮).









4 Para salir de la visualización de teletexto, pulsar el botón **CANCEL** (⏻).

## Selección de una página por número

Puede introducir el número de página directamente pulsando los botones numéricos del mando distancia.





- 1 Introduzca el número de página de tres dígitos proporcionado en el contenido pulsando los botones **numéricos** correspondientes.  
Resultado: El número de la página actual va aumentando y la página aparece.
- 2 Si la página seleccionada se vincula con varias páginas secundarias, éstas aparecen en secuencia. Para congelar una determinada página pulse **HOLD**() . Vuelva a pulsar **HOLD**() para reanudar.

### Utilización de las distintas opciones de visualización:

Para acceder a...	Pulse...
Información de teletexto y emisión normal dos veces	TTX/MIX (  /  )
Texto oculto (p. ej. respuestas a concursos de preguntas)	Revelar (  )
Pantalla normal	Revela(  ) de Nuevo
Página secundaria, introduciendo su número de 4 dígitos	Subpágina (  )
Página siguiente	Página arriba (  )
Página anterior	Página abajo (  )
Letras a doble tamaño en la:	Tamaño (  )
<ul style="list-style-type: none"> <li>• Mitad superior de la pantalla</li> <li>• Mitad inferior de la pantalla</li> </ul>	<ul style="list-style-type: none"> <li>• Una vez</li> <li>• Dos veces</li> </ul>

## Utilización de los botones de colores para seleccionar una página

Los distintos temas que se incluyen en las páginas de teletexto disponen de un código de color y se pueden seleccionar pulsando los botones de colores del mando a distancia.

- 1 Acceda a la página de contenido de teletexto pulsando el botón **MIX** () .
- 2 Pulse el botón de colores que corresponda al tema que desea seleccionar; los temas disponibles aparecen en la línea de estado.  
Resultado: La página muestra otra información con código de color que se puede seleccionar de la misma forma.
- 3 Para acceder a la página anterior o siguiente, pulse el botón de color correspondiente.
- 4 Para mostrar la subpágina, consulte las siguientes instrucciones.
  - Pulse el botón **SUBPÁGINA** () .  
Resultado: Aparecen las subpáginas disponibles.
  - Seleccione la subpágina que desee. Puede desplazarse por las subpáginas utilizando el botón **página abajo** () o **página arriba** () .

## Conexión con un PC

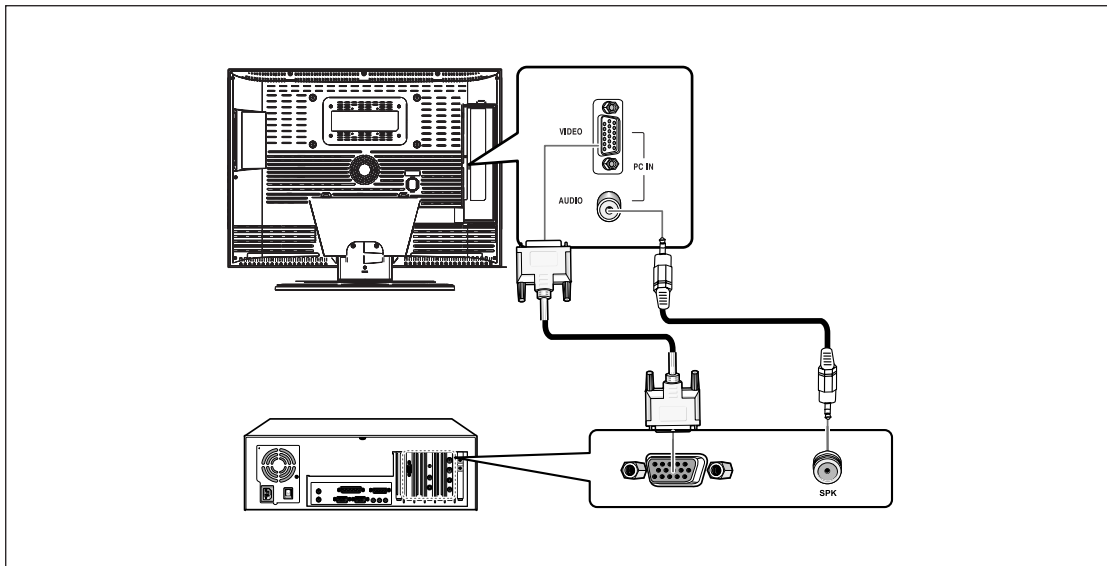

### Procedimiento para la conexión

- 1 Conecte la toma de entrada PC D-SUB del televisor y la toma de salida del monitor del PC mediante el cable D-Sub.
- 2 Conecte la toma de PC audio del televisor y la toma de salida de audio del PC con el cable de audio. (Esta opción sólo se aplica si el PC tiene una toma de salida de audio.)

### Procedimientos para visualizar la pantalla del PC a través del televisor

- 1 Encienda el PC y compruebe que la configuración sea la correcta.
  - Si la configuración del PC es incorrecta la pantalla puede mostrar una imagen duplicada o distorsionada.
  - Si desea conocer los procedimientos de configuración del PC, consulte la página 36.
- 2 Pulse el botón **LINE** y seleccione el modo de entrada del PC.
- 3 Ajuste la pantalla del PC.  
(Si desea conocer los procedimientos de ajuste consulte las páginas 23.)

### Modo VESA Standard

Resolución	640x480	640x480	640x480	800x600	800x600	800x600	1024x768	1024x768	1280x768
Frecuencia vertical	60.0Hz	72.0Hz	75.0Hz	60.0Hz	72.0Hz	75.0Hz	60.0Hz	70.1Hz	60Hz

# Ajuste del PC

- 1 Pulse el botón de **TV.MENU**. Se mostrará el menú OSD.
- 2 Seleccione PC mediante los botones ◀/▶.



## Ajuste de la posición Frecuencia

- 3 Seleccione FRECUENCIA mediante el botón ▲/▼ y ajuste la frecuencia mediante el botón ◀/▶.

## Ajuste de la posición fase

- 3 Seleccione FASE mediante el botón ▲/▼ y ajuste después la fase con el botón ◀/▶.

## Ajuste de la posición horizontal

- 3 Seleccione POSICIÓN H mediante el botón ▲/▼ y ajuste la posición horizontal mediante el botón ◀/▶.

## Ajuste de la posición vertical

- 3 Seleccione POSICIÓN V mediante el botón ▲/▼ y ajuste después la posición vertical con el botón ◀/▶.

## Inicialización de la configuración (reinicio)

- 3 Seleccione REAJUSTAR mediante el botón ▲/▼ y selecciónelo después mediante el botón ▶. De este modo vuelve a la pantalla predeterminada.
- 4 Pulse el botón **EXIT** para abandonar el menú.

## Ajuste automático

*Puede ajustar la frecuencia y la fase de la pantalla del PC automáticamente.*

- 3 Seleccione AJUSTE AUTOMATICO mediante el botón ▲/▼ y selecciónelo después mediante el botón ▶. La pantalla del PC se ajusta automáticamente.

# Función de DVD (Según modelo)

## Reproducción de DVD

Encienda el televisor y el sistema de audio externo. Compruebe que el código local del televisor coincida con el del disco. (Si no coinciden, el disco no se reproducirá.)

- 1 Pulse el botón **LINE** (□).
- 2 Inserte el DVD.  
Compruebe que el disco se coloca con la cara de la etiqueta hacia arriba.
- 3 Reproducción de DVD.

El DVD se reproducirá automáticamente según el modo de programación actual.

- Para detener la reproducción, pulse el botón **STOP**.
- Para detener temporalmente la reproducción, pulse el botón **PLAY/PAUSE**.
- Para reanudar la reproducción, pulse otra vez el botón **PLAY/PAUSE**.

## Visualización del estado de reproducción

Seleccione el idioma, si el disco tiene la posibilidad de más de un idioma, siguiendo estas instrucciones.

- 1 Pulse el botón **DISPLAY**.

### Para la reproducción de DVD

- Aparecen ROOT MENU (Menú raíz), TITLE REMAIN (Resto del título), CHAPTER ELAPSED (Capítulo transcurrido), CHAPTER REMAIN (Resto del capítulo).
- Vuelva a pulsar el botón para que se muestre TITLE REMAIN (Resto del título) del capítulo.
- Vuelva a pulsar el botón para que se muestre CHAPTER ELAPSED (Capítulo transcurrido) del capítulo.
- Vuelva a pulsar el botón para que se muestre CHAPTER REMAIN (Resto del capítulo) del capítulo.

- Pulse de nuevo el botón para salir de la pantalla de estado.

### Para la reproducción de CD

- Aparece SINGLE ELAPSED (Tiempo transcurrido) de la pista.
- Vuelva a pulsar el botón para que se muestre SINGLE REMAIN (Tiempo restante) de la pista.
- Vuelva a pulsar el botón para que se muestre TOTAL ELAPSED (Total transcurrido) de la pista.
- Vuelva a pulsar el botón para que se muestre TOTAL REMAIN (Resto total) de la pista.
- Pulse de nuevo el botón para salir de la pantalla de estado.

## Búsqueda de una escena/canción específica

Puede utilizar una de las funciones señaladas a continuación para saltar a un capítulo o pista específicos durante la reproducción.

### Avance y retroceso rápidos

Utilice esta función para reproducir los contenidos del disco en avance rápido o retroceso rápido. El audio se silenciará durante la búsqueda (excepto SD o MP3).

- 1 Pulse el botón **◀◀** o **▶▶**.
  - En el caso de la reproducción de DVD, el pulsado de los botones ejecuta la función en el siguiente orden: X2 → X4 → X8 → X16 → X32 → X64 → normal.
  - Para la reproducción de VCD, será, X2 → X4 → X8 → X16 → X32 → normal
  - En el caso de la reproducción de CD/MP3, será, X2 → X4 → X8 → normal.

### Avance y retroceso a saltos

Utilice esta función para moverse al capítulo anterior o siguiente del DVD (pista, en el caso de un CD o de MP3).

- 1 Pulse el botón **◀◀** o **▶▶**.
  - Cuando se pulsa el botón **◀◀**, la reproducción salta al siguiente capítulo del DVD o a la siguiente pista del CD.
  - Cuando se pulsa el botón **▶▶**, la reproducción

salta al inicio del capítulo actual durante la reproducción del DVD, y al capítulo anterior si se pulsa de nuevo.

### Avance y retroceso a cámara lenta

- 1 Para reanudar la reproducción normal, pulse el botón **PLAY/PAUSE**.
- 2 Pulse el botón **◀◀** o **▶▶**.
  - En el caso de la reproducción de discos, el pulsado de los botones ejecuta la función en el siguiente orden: X1/2 → X1/4 → X1/8 → X1/16 → X1/32 → X1/64 → normal.
- 3 Para reanudar la reproducción normal, pulse el botón **PLAY/PAUSE**.

### Reproducción fotograma a fotograma

- 1 Pulse el botón **PLAY/PAUSE**.
- 2 Pulse el botón **◀◀** o **▶▶**.
  - Cada vez que pulse el botón **▶▶** se mostrará un fotograma en el sentido del avance.
  - Cada vez que pulse el botón **◀◀** se mostrará un fotograma en el sentido del retroceso.
- 3 Para reanudar la reproducción normal, pulse el botón **PLAY/PAUSE**.

### Nota

- La reproducción paso a paso o a cámara lenta en sentido inverso no se admiten en VCD.



# Repetición de un título, capítulo (DVD) o pista (CD)

## Repetir reproducción

*Esta función repite la reproducción de un capítulo, título o pista.*

- 1 Pulse el botón **REPEAT**.
  - Cada pulsación del botón cambia el modo de repetición en el orden siguiente:  
Para reproducción de DVD: Capítulo → Título → Repetición Desactivada.  
Para reproducción de CD: Pista → Disco → Repetición → Disco → Desactivada.
- 2 Para volver a la reproducción normal, pulse el botón **REPEAT** varias veces hasta que el indicador del modo de repetición desaparezca de la pantalla.

## Repetición de una sección específica

- 1 Durante la reproducción, pulse el botón **A-B** al inicio de la sección que desee.
  - 2 Pulse el botón **A-B** de nuevo al final de la sección. Aparecerá AB en la pantalla, a la vez que la sección A-B se repite continuamente.
  - 3 Para volver a la reproducción normal, pulse el botón **A-B** varias veces hasta que el indicador del modo de repetición desaparezca de la pantalla
- *Repetir Capítulo*: Repite la reproducción de un solo capítulo.
  - *Repetir Título*: Repite la reproducción de un solo título.
  - *Repetir Disco*: Repite la reproducción de un disco completo.
  - *Repetir Pista*: Repite la reproducción de una sola pista.
  - *Repetición desactivada*: Sale del modo de repetición.

# Cambio del idioma de audio/cambio del idioma de los subtítulos

*Seleccione el idioma, si el disco tiene la posibilidad de más de un idioma, siguiendo estas instrucciones.*

## Cambio del idioma de audio

*Es posible cambiar el idioma de audio de la banda sonora por otro diferente seleccionado en la configuración inicial. Esto sólo funciona con discos grabados con bandas sonoras en diferentes idiomas. Si el disco cargado permite varios idiomas, puede seleccionar el idioma de audio.*

- 1 Pulse el botón **AUDIO**.
  - En la reproducción de DVD, cada vez que pulsa este botón, el idioma cambia.

- En la reproducción de CD, el cambio es: Mono Izquierdo → Mono Derecho → Mono Mezclado → Estéreo.

## Cambio del idioma de los subtítulos

*Es posible cambiar el idioma de los subtítulos por otro diferente seleccionado en la configuración inicial. Esto sólo funciona con discos grabados con subtítulos en diferentes idiomas.*

- 1 Pulse el botón **SUBTITLE**.
- 2 Pulse varias veces el botón **SUBTITLE** hasta que se visualice el idioma de subtítulos que desee.
- 3 Para desactivar los subtítulos, pulse el botón **SUBTITLE** hasta que se visualice Subtítulos activados.

# Cambio del tamaño y el ángulo de la pantalla

## Cambio del tamaño de la imagen

- 1 Pulse el botón **ZOOM**.
  - Cada pulsación del botón cambia el modo de zoom en el orden siguiente:  
X1.5 → X2 → X3 → OFF(Apag)
  - Si pulsa el botón de dirección mientras se está en el modo de zoom, el punto del zoom se desplazará en esa dirección.
  - Para volver a la reproducción normal, pulse el botón **ZOOM** varias veces hasta que el indicador del modo de repetición desaparezca de la pantalla.
  - Esta función se activa sólo para la reproducción de DVD.

## Visualización desde otro ángulo

*Algunos DVD contienen escenas que han sido filmadas desde varios ángulos.*

- 1 Pulse el botón **ANGLE**.
  - Al pulsar el botón sucesivamente se cambia el ángulo de visualización que se muestra en la pantalla.
  - Aparecerá el icono de (📷). Si no hay ángulos de cámara adicionales disponibles, se visualizará el icono (📷).
  - Si hay varios (📷) de cámara disponibles, el icono de ángulo mostrará el número de ángulo actual y el número de ángulos disponibles.
  - Esta función se activa sólo en discos que tienen escenas rodadas en diferentes ángulos.

# Funciones adicionales

## Silenciamiento del sonido

- 1 Pulse el botón **MUTE**.
  - Si se pulsa el botón, la función se activa y desactiva. Si no se escucha el sonido con el silenciamiento activado, desactívelo para escucharlo.

## Controles básicos del menú de disco

*Algunos DVD contienen menús. A veces, estos se muestran automáticamente cuando empieza la reproducción; otras, sólo aparecen cuando pulsa **MENU** o **TITLE** en el mando a distancia.*

- 1 Pulse el botón **MENU**.
  - El menú contenido en el disco se visualizará en la pantalla. Este menú es distinto para los diferentes discos.
- 2 Pulse el botón **TITLE**.
  - El título contenido en el disco se visualizará en la pantalla. Este menú de título es distinto para los diferentes discos.

# Programación en un orden específico

## Reproducción programada

*Esta función se usa para reproducir el título, capítulos o pistas del disco en el orden en que lo programe.*

- 1 Pulse el botón **PROGRAM**.
  - El menú Program (programa) se visualizará en la pantalla.
- 2 En la pantalla del televisor se le pide que seleccione el número de pista (CD).
- 3 Seleccione otro número para programar. Puede agregar las pistas que desee hasta un máximo de 99 programas. Repita el paso 2 hasta que la programación finalice.

- 4 Utilice los botones PLAY para seleccionar "Empezar"; ahora la reproducción comienza en la secuencia programada.
- 5 Detenga el título, capítulo y pistas programados. Seleccione "Salir" mediante los botones EXIT.

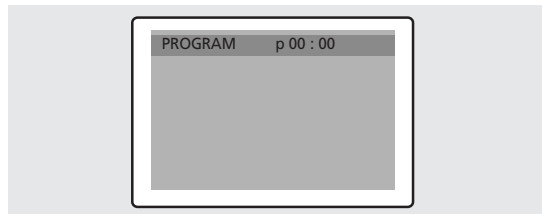

# Configuración de un título o capítulo específico del DVD

*Esta función se usa para ir al capítulo, pista o canción del disco que desee.*

## Búsqueda directa de reproducción programada (ir a) para DVD

- 1 Pulse el botón **GOTO**.
- 2 Seleccione el elemento mediante los botones ◀▶ y pulse después el botón **ENTER**.
  - **Capítulo**: Introduzca el número de capítulo mediante los botones numéricos.
  - **Título**: Introduzca el número de pista mediante los botones numéricos.
  - **T Tiempo**: Introduzca la hora del título mediante los botones numéricos.
- 3 Pulsar el botón **ENTER** para confirmar.

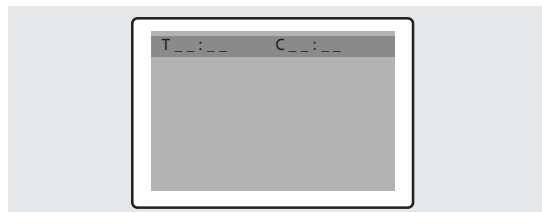

### Búsqueda directa (ir a) para CD

- 1 Pulse el botón **GOTO** y seleccione el elemento que desee.
  - Cada pulsación del botón **GOTO** cambia el modo de repetición en el orden siguiente:  
Disco Ir A: - - : - - → Disco Ir A: XX:XX
- 2 Introduzca el número mediante los botones numéricos.
  - Disco Ir A: Introduzca la hora del disco mediante los botones numéricos.

- Pista Ir A: Introduzca la hora de la pista mediante los botones numéricos.
- Seleccionar Pista: Introduzca el número de pista mediante los botones numéricos.

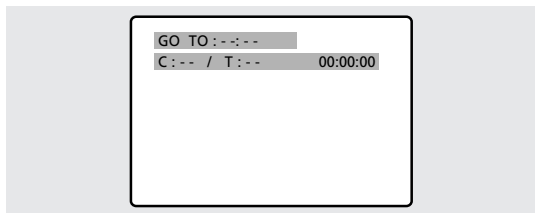

## Reproducción de discos MP3

Reproducción de un disco CD/CD-RW que contenga archivos MP3.

### Para reproducir un archivo MP3

- 1 Inserte el disco MP3.  
Compruebe que la etiqueta queda hacia arriba.
- 2 Vaya a la carpeta que desee mediante los botones ▲/▼.
- 3 Seleccione los archivos MP3 mediante los botones ▲/▼.
- 4 Pulsar el botón **ENTER** para iniciar la reproducción de un archivo.

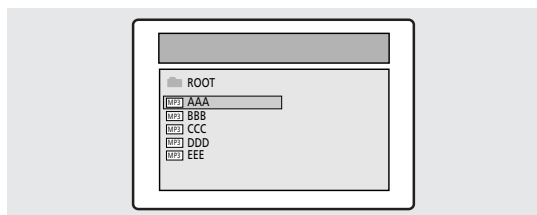

### Repetir reproducción

Reproducción de un disco CD/CD-RW que contenga archivos MP3.

- 1 Pulse el botón **REPEAT**.
  - Cada pulsación del botón **REPEAT** cambia el modo de repetición en el orden siguiente:  
Repeat track (Repetir pista) -> Folder repeat (Repetir carpeta) -> Repeat OFF (Desactivar repetición).

### Nota

- El nombre del archivo sólo se muestra en inglés.
- Este reproductor es compatible con el estándar "MPEG-1 Audio Layer 3". No es compatible con otros estándares, tales como "MPEG-2 Audio Layer 3", "MPEG-2.5 Audio Layer 3", MP1, MP2, etc.
- No reproduzca discos CD-R/RW que contengan otros archivos distintos a los archivos de CD de música, MP3 y JPEG.
- No es posible la reproducción programada de discos MP3.
- Cuando grabe archivos MP3 en discos CD-R/RW, seleccione "ISO9660 level 1" como formato de software de escritura.

## Reproducción de discos DIVX (opción)

Reproducción de un disco CD/CD-RW que contenga archivos DIVX.

**PRECAUCIÓN:** Este subtítulo sólo es seleccionable si su nombre coincide con el del título.

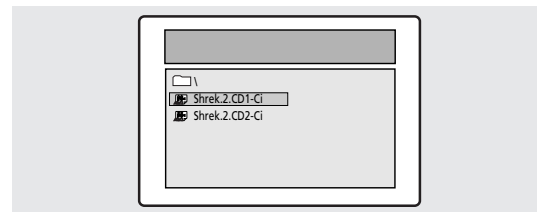

### Reproducción de un archivo DIVX

- 1 Inserte el disco DIVX.  
Compruebe que la etiqueta queda hacia arriba.
- 2 Vaya a la carpeta que desee mediante los botones ▲/▼.
- 3 Seleccione los archivos divx mediante los botones ▲/▼.

- 4 Pulse el botón **ENTER** para iniciar la reproducción de un archivo.

Pulse el botón **SUBTITLE** (subtítulos) para eliminar la visualización de los subtítulos durante la reproducción.

### Nota

- Archivo AVI utilizado para contener los datos de audio y de video: debe almacenarse en un CD con formato ISO 9660.
- Pulse el botón **STOP** si el archivo no aparece en la pantalla.
- Durante la reproducción de un disco DivX, sólo se puede reproducir el archivo con extensión AVI.
- No se admite DTS Audio.
- No se admite WMA.
- Si utiliza su PC para grabar un archivo de subtítulos en un CD-ROM, asegúrese de grabarlo como archivo SMI.
- La reproducción en retroceso lento no funciona con DivX.
- Formato compatible: VIDEO - Divx3: 11, 4, x, 5, x  
AUDIO - AC3, MP3(80kbps ~ 320kbps)

# Reproducción de CD de fotografías Kodak y archivos JPEG

## Para reproducir CD de fotografías Kodak y archivos JPEG

Cuando se inserta un CD de fotografías Kodak se inicia una secuencia de visionado automática. Cuando se carga un archivo JPEG, se muestra el índice en la pantalla del televisor.

- 1 Inserte el CD de fotografías Kodak o el disco de archivos JPEG.
  - Se inicia una secuencia de visionado automática.
  - Si vuelve a pulsar el botón ■, se visualizará una pantalla con el menú del archivo.
- 2 Seleccione la imagen.
  - Seleccione la imagen que quiera ver mediante los botones ▲/▼.
- 3 Pulse el botón **ENTER**.
  - El elemento seleccionado se muestra como una imagen a tamaño completo.

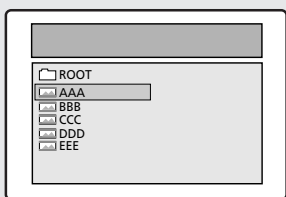

## Cambio del tamaño de la imagen

- 1 Pulse el botón **ZOOM**.
  - Cada pulsación del botón cambia el modo de zoom en el orden siguiente: (◀◀) 25% → 50% → 100%(predeterminado) → 150% → 200%(▶▶).

## Rotación de la imagen

- 1 Pulse los botones ▲▼◀▶. Existen cuatro modos de girar la imagen:
  - Botón ▲: invertir imagen
  - Botón ▼: imagen especular
  - Botón ◀: giro a la izquierda
  - Botón ▶: giro a la derecha

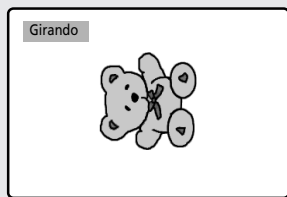

## Cambio del modo de transición del visionado automático de JPEG

- 1 Pulse el botón **ANGLE** (Ángulo).
  - Existen 13 modos de transición de imágenes en el visionado automático.
  - Con cada pulsación del botón **ANGLE** (Ángulo) durante la reproducción de imágenes JPEG, el modo de visualización en pantalla muestra 13 variaciones diferentes:
    - modo 1: Muestra la pantalla de arriba abajo, sucesivamente.

- modo 2: Muestra la pantalla de abajo arriba, sucesivamente.
- modo 3: Muestra la pantalla de arriba abajo al centro, sucesivamente.
- modo 4: Muestra la pantalla del centro a arriba abajo, sucesivamente.
- modo 5: Muestra la pantalla como una persiana vertical.
- modo 6: Muestra la pantalla de izquierda a derecha, sucesivamente.
- modo 7: Muestra la pantalla de derecha a izquierda, sucesivamente.
- modo 8: Muestra la pantalla de izquierda y derecha al centro, sucesivamente.
- modo 9: Muestra la pantalla del centro a izquierda y derecha al centro, sucesivamente.
- modo 10: Muestra la pantalla del exterior al interior, sucesivamente.
- modo 11: Muestra la pantalla como una persiana horizontal.
- modo **RANDOM** (Aleatorio): Muestra la pantalla de forma aleatoria.
- **NONE** (Ninguno)

## Inicio de visionado automático con música

- 1 Cada vez que se pulse el botón **SUBTITLE** (Subtítulo) en el modo **STOP** (Parada), **SLIDE SHOW MODE1** (Modo 1 de visionado automático) → **SLIDE SHOW MODE2** (Modo 2 de visionado automático) → **SLIDE SHOW MODE3** (Modo 3 de visionado automático) → Se seleccionará repetidamente **SLIDE SHOW OFF** (Desactivar visionado automático).
- 2 **Inicio del modo 1 de visionado automático**
  - Después de seleccionar **SLIDE SHOW MODE 1** (Modo 1 de visionado automático), pulse el botón **ENTER** (Intro). El archivo MP3 n.º 1 se reproducirá con una imagen JPEG que cambia automáticamente.
- 3 **Inicio del modo 2 de visionado automático**
  - Seleccione **SLIDE SHOW MODE 2** (Modo 2 de visionado automático) y pulse el botón de flecha para seleccionar los archivos MP3.
  - Pulse **A-B** en el mando a distancia y pulse **ENTER** (Intro).
  - El archivo MP3 seleccionado se reproducirá con una imagen JPEG que cambia automáticamente.
- 4 **Inicio del modo 3 de visionado automático**
  - Seleccione **SLIDE SHOW MODE 3** (Modo 3 de visionado automático) y pulse el botón **ENTER** (Intro). Mientras se reproduce el archivo MP3 n.º 1, la imagen JPEG no cambia.
  - Si se pasa al siguiente archivo MP3, la imagen JPEG se mueve a la siguiente también.
- 5 **Parada del modo de visionado automático**
  - Pulse el botón **STOP** (Parada) para detener el archivo MP3 y el visionado automático.

# Uso del menú de configuración

Una vez que se hayan realizado los ajustes iniciales, el reproductor funcionará siempre de la misma forma cuando la alimentación esté encendida. Estos ajustes se conocen como datos de configuración y pueden modificarse y guardarse fácilmente utilizando el menú **SETUP** (configuración). El men **SETUP** (Configuración) contiene información para los controles siguientes: **GENERAL**, **LANGUAGE** (Idioma), **VIDEO** (Vídeo), **SPEAKER** (Altavoz), **AUDIO** y **CUSTOM SETUP**(Configuración personalizada).

## Configuración de idioma

- 1 Pulse el botón **SETUP** mientras está en el modo de parada y pulse los botones ◀▶ para ir a Language Setup (configuración de idioma).
- 2 Pulse los botones ▲▼ para desplazarse a la opción deseada. Después pulse el botón **ENTER**.
- 3 Pulse los botones ▲▼ para seleccionar el idioma.
  - **Audio:** Mediante el menú del idioma de audio, seleccione el idioma de audio que prefiera.  
Si el disco que está reproduciendo dispone de ese idioma, el audio se escuchará en él.
  - **Subtítulos:** Mediante el menú del idioma de subtítulos, seleccione el idioma de subtítulos que prefiera.  
Si el disco que está reproduciendo dispone de ese idioma, los subtítulos se visualizarán en él.
  - **Menú Disco:** Use la opción Disc Menu (menú del disco) para seleccionar el idioma en que quiere que se visualice el menú del disco DVD (no es el mismo menú del reproductor).



## Configuración de vídeo

Para seleccionar la relación de pantalla del televisor.

- 1 Pulse el botón **SETUP** mientras está en el modo de parada y pulse los botones ◀▶ para ir a Video Setup (configuración de vídeo).
- 2 Pulse el botón ▲▼ y el botón **ENTER**.
- 3 Pulse los botones ▲▼ para seleccionar el elemento.
  - **4:3 / PS:** Pantalla Completa: Elija este valor si desea que la película llene toda la pantalla del televisor. Esto puede suponer que los márgenes izquierdo y derecho no se vean.
  - **4:3 / LB:** Letterbox: Elija este valor si quiere ver las películas en su relación de aspecto original. En la parte superior e inferior de la pantalla pueden aparecer unas bandas negras.
  - **16:9 / WIDE**(panorámica): Elija este valor para ver la película en una pantalla panorámica.

## PIC MODE

- **AUTO** : El modo de la imagen se seleccionará automáticamente de acuerdo con la información del disco.
- **FILM** (Película) : Se seleccionará la visualización óptima en el modo de imagen fija.
- **VIDEO** (Vídeo): Se seleccionará la visualización óptima en el modo de película.
- **SMART** (Inteligente): La visualización óptima aparecerá gracias a la combinación de Film (Película) y Vídeo (Vídeo).

## Salvapantalla

- Puede elegir entre activar o desactivar la función de protección de pantalla.



## Configuración de Speaker

- 1 Pulse el botón **SETUP** (Configuración) en el modo de parada y pulse el botón ◀▶ para ir a Speaker Setup (Configuración de altavoces).
- 2 Pulse los botones ▲▼ para desplazarse a la opción deseada. Después pulse el botón **ENTER**.
- 3 Pulse los botones ▲▼ para seleccionar el elemento.
  - **Downmix**
    - **IZDO/DCHO:** Elija este valor si quiere que salga sonido surround por el altavoz frontal.
    - **Estéreo:** Elija este valor si quiere que salga sonido estéreo por el altavoz frontal.



## Configuración de audio

- 1 Pulse el botón **SETUP** mientras está en el modo de parada y pulse los botones ◀▶ para ir a Audio Setup (configuración de audio).
- 2 Pulse los botones ▲▼ para desplazarse a la opción deseada. Después pulse el botón **ENTER**.
- 3 Pulse los botones ▲▼ para seleccionar el elemento.

### DIGITAL

- ON (Activado): Ajústelo para desconectar el sonido de salida digital.
- OFF (DESACTIVADO): Ajústelo para el sonido de salida digital.

### DUAL MONO (Monoaural dual)

- STEREO (Estéreo): Para la salida de sonido estéreo.
- LEFT MONO (Monoaural izquierdo): Para la salida estéreo del canal izquierdo de la pista de audio.
- RIGHT MONO (Monoaural derecho): Para seleccionar la salida del canal derecho de la pista de audio
- MIXED MONO (Mezcla mono): Para seleccionar la salida de los canales izquierdo y derecho de la pista de audio.

### Dynamic (Dinámico)

- Para aumentar solamente la salida del audio. (4/4, 3/4, 2/4, 1/4, OFF(Desactivado))
- Al seleccionar OFF (Desactivado) se vuelve al valor predeterminado.



## CONFIGURACIÓN PERSONALIZADA

- 1 Pulse el botón **SETUP** en el modo de parada y pulse el botón ◀▶ para ir a Custom Setup (configuración de preferencias).
- 2 Pulse los botones ▲▼ para desplazarse a la opción deseada. Después pulse el botón **ENTER**.
- 3 Pulse los botones ▲▼ para seleccionar el elemento.

### • Logotipo

- Logotipo de MPG: Para usar la pantalla de inicio original.
- Logotipo de JPG: Para usar la pantalla de inicio descargada del CD.

Si utiliza DivX (optativo), se aplica el logotipo de JPG.

Si utiliza DVD (optativo), no se aplica el logotipo de JPG.



### • Control paterno

- Defina una contraseña y seleccione una clasificación para los DVD que no sean adecuados para los niños.



### • Configuración de contraseña

- 1 Pulse el botón **SETUP** mientras está en el modo de parada y pulse los botones ◀▶ para ir a Password Setup (configuración de contraseña).
- 2 Pulse el botón ▲▼ y el botón **ENTER**.
- 3 Pulse el botón **ENTER** de nuevo.
- 4 Introduzca su contraseña antigua y la nueva contraseña de cuatro dígitos.
- 5 Vuelva a introducir la contraseña nueva y pulse el botón **ENTER**.



- La contraseña está preestablecida en 0000.

### • Predeterminado

- Si el usuario restablece la configuración, todos los valores del menú de configuración pasarán a ser los valores de fábrica. (Excepción: los valores de control paterno y la contraseña no cambiarán.)

## DivX (opción)

### Tabla de funciones de DivX

- Los archivos AVI se usan para guardar los datos de audio y de vídeo; deben almacenarse en un CD con formato ISO 9660.
- Durante la reproducción de un disco DivX, sólo se puede reproducir el archivo con extensión AVI.
- No se admite WMV.
- Si utiliza su PC para grabar un archivo de subtítulos en un CD-ROM, asegúrese de grabarlo como archivo SMI.
- La reproducción en retroceso lento no funciona con DivX.

#### VIDEO

- Contenido de DivX 3.11
- Contenido de DivX 4 (basado en el perfil sencillo de MPEG-4)
- Contenido de DivX 5 (perfil sencillo de MPEG-4, fotogramas bidireccionales, no se admiten Qpel ni GMC.)

Se admiten todas las resoluciones hasta un máximo de	720 X 480 @ 30fps 720 X 576 @ 25fps
Macrobloques por segundo	40500
Valor máximo de frecuencia de bits media	4000 kbps
Pico máximo de frecuencia de bits en 3 segundos de vídeo	10000kbps
Tamaño mínimo del búfer VBV (Kbytes)	384k bytes

**Nota.**

*Nuestra solución admite una máxima frecuencia de bits constante de 6 Mbps.*

#### AUDIO

Los dispositivos certificados para DivX pueden reproducir audio MP3 intercalado a cualquier frecuencia de bits, tanto CBR como VBR. Se debe efectuar un muestreo del audio con frecuencias normales, como 32 khz o 44,1 khz, y se debe ajustar a la especificación de archivos AVI.



# Reproducción de DivX®VOD

Este capítulo explica cómo reproducir DivX®VOD.

- 1 Pulse SETUP (Configuración) con el disco parado.
- 2 Use ◀/▶ para ir al modo Custom (Personalizado).
- 3 Use ▲/▼ para ir a DivX®VOD; después pulse ENTER (Intro).
- 4 A continuación aparecerá el mensaje siguiente.

YOUR REGISTRATION  
CODE IS : XXXXXXXX  
TO LEARN MORE  
GO TO WWW.DIVX.COM/VOD

**REALIZADO**

- 5 El código de registro es: XXXXXXXX introduzca un código de registro de 8 caracteres.
- 6 Si descarga archivos de Internet. Asegúrese de introducir el código de registro antes de la descarga.
- 7 Grabe el archivo de descarga en un CD-R o CD-RW.
- 8 Reproduzca el CD-R o CD-RW en el aparato.
- 9 Verá el mensaje siguiente.  
A este vídeo de alquiler le quedan X visionados. Un visionado termina cuando detiene la reproducción, reproduce un vídeo diferente o apaga el reproductor. Desea usar uno de sus X visionados ahora?

**SÍ**

**NO**

- 10 Si selecciona el botón YES (Sí), se reproducirá; de lo contrario mostrará una lista de archivos.

*Nota.*

- Si intenta reproducir un visionado más por encima de X. Se mostrará el mensaje siguiente: "Este alquiler ha caducado" y no se reproducirá.  
Si intenta reproducir el disco con alquiler caducado, mostrará el mensaje siguiente: "Este alquiler ha caducado"  
Si desea reproducir un disco recién alquilado, siga el procedimiento desde el paso 1.
- En el caso de que se introduzca un código de registro incorrecto. Si resulta ser un código de registro no válido, el archivo no se reproducirá.
- Aparecerá el mensaje "Este reproductor de vídeo no está autorizado para reproducir este vídeo".

## Uso del soporte para la pared

Este televisor LCD está disponible para su instalación en una estantería en la pared. Si instala la estantería de montaje en la pared para este producto, utilice la misma del fabricante que en el caso del televisor LCD.

Respecto a la adquisición de la estantería de montaje en la pared, póngase en contacto con la tienda donde adquirió el televisor LCD. Si desea instrucciones detalladas para el montaje de la estantería en la pared, consulte el documento "Wall Mount Rack Installing Guide".



# Solución de problemas

Si el televisor parece tener un problema, vea la lista siguiente de posibles problemas y soluciones antes de ponerse en contacto con un centro de servicios. Si ninguno de estos consejos para resolver problemas es aplicable, no intente reparar el producto por su cuenta. Llame a su centro de servicio técnico más cercano.

## • Síntomas que puedan parecer un problema

Los síntomas siguientes pueden aparecer incluso si el televisor no tiene problemas. Utilice la lista siguiente de problemas y soluciones posibles antes de ponerse en contacto con un centro de servicios.

Síntoma	Posible problema	Posible solución
No aparece ninguna imagen en la pantalla y el LED de encendido no se ilumina.	Problema con la conexión de la alimentación.	Compruebe la conexión del cable de alimentación con el conector de encendido. Pulse de nuevo el interruptor de encendido. (Según modelo)
El televisor se enciende pero no aparece ninguna imagen en la pantalla.	El brillo está demasiado bajo. El tubo fluorescente está estropeado.	Ajuste el brillo y el contraste de manera que la imagen aparezca con más brillo. El tubo fluorescente de un televisor LCD tiene una duración de 50.000 horas. Si desea sustituir el tubo fluorescente, póngase en contacto con un centro de servicio técnico.
Se genera una persistencia de imagen mirando continuamente una imagen fija.	La causa es la propiedad intrínseca de los paneles LCD. Según el número de píxeles válidos, es posible que haya píxeles brillantes o negros. Puede haber menos de un 0,005% del total de todos los píxeles. No es un problema.	
No hay imágenes en la pantalla. No hay audio.	Hay discordancia entre la toma del dispositivo exterior y la ubicación del botón del interruptor de entrada.	Ajuste la ubicación del interruptor de entrada.
Se muestra una imagen en la pantalla pero sin audio.	El volumen está a 0. La función Silencio está activada. El cable de audio está desconectado.	Gire el botón Volumen. Pulse de nuevo el botón Silencio. Compruebe la conectividad del cable de audio.
Anomalías del mando a distancia.	- La polaridad de las pilas instaladas en el mando a distancia es incorrecta. - Las pilas instaladas en el mando a distancia se han descargado completamente.	Vuelva a instalar las pilas adecuadamente. Sustituya las pilas por unas nuevas.
Se oye ruido en la radio.	Esto puede suceder si usa una radio cerca del televisor.	El ruido puede aparecer si usa una radio cerca del televisor. Mantenga la distancia entre los aparatos de radio y el televisor LCD.
No hay color en una imagen en color.	La densidad del color está ajustada a 0 o casi 0.	Ajuste la densidad del color a 100 o menos.
Hay imágenes duplicadas en la pantalla.	La causa puede ser una señal de emisión reflejada si hay montañas, edificios o árboles cerca de la casa.	Compruebe si hay objetos altos, tales como rascacielos, cerca de su casa. Compruebe que la dirección de la antena sea la correcta.

<b>Symptom</b>	<b>Possible Problem</b>	<b>Possible Solution</b>
Imagen borrosa o con nieve.	La dirección de la antena no es la correcta. El cable de la antena está desconectado.	Compruebe que la dirección de la antena sea la correcta. Compruebe que el cable de la antena esté conectado con la toma de la antena en la parte posterior del televisor LCD.
Toda la pantalla parpadea.		Este producto se ha ajustado de forma óptima y predeterminada para ver canales de televisión. Puede que haya imágenes que parpadeen si visualiza imágenes fijas de un PC. No es un problema del producto.

**Si el mando a distancia no funciona adecuadamente.**

- La polaridad de las pilas instaladas es la correcta?
- La pila está completamente descargada?
- Está el cable de alimentación correctamente enchufado? Hay un fallo en el suministro?
- Hay alguna luz fluorescente o una señal de neón cerca de la unidad?

**Advertencia**

Si ha detectado un problema, desenchufe en primer lugar el cable de alimentación de la toma de corriente de la pared. Si usa el producto cuando muestra fallos en su funcionamiento, se pueden producir descargas eléctricas o incendios. No coloque objetos cerca de la toma de corriente de la pared, de manera que no pueda desenchufar el cable de alimentación si fuera necesario.

# Especificaciones

El diseño exterior y las especificaciones del producto están sujetos a cambios sin previo aviso, debido a las mejoras en el rendimiento. Este producto se ha fabricado para un uso doméstico. Es posible que no pueda usarse en países cuyo sistema de televisión o voltaje sea diferente.

La pantalla TFT LCD utiliza un panel compuesto por subpíxeles fabricado mediante un proceso de muy alta tecnología. No obstante, pueden existir algunos píxeles brillantes u oscuros en la pantalla que, en cualquier caso, no afectarán al funcionamiento del producto.

LCD	Tamaño de la pantalla		PANORÁMICA de 26"	PANORÁMICA de 32"	PANORÁMICA de 37"	PANORÁMICA de 42"
Panel	Tipo		LCD TFT matriz de color activa			
	Color de la pantalla		8-bit, 16.7M			
DVD loader (opción)	Discos utilizables		DVD-Vídeo / DVD-R / DVD+R / Super VCD / VCD / CD / CD-R / CD-RW			
	No inserte el disco de 8 cm (3 pulgadas)		Archivos MP3 / WMA / Archivos JPEG / Compatible con discos CD de imagen			
	Video MPEG4 ASP(opción)		Admisión de Divx 3.11 / 4.x / 5.x			
	Relación de aspecto		16:9, 4:3 buzón, PAN y SCAN			
	Idiomas		Audio (9), subtítulos (9) (+ otros)			
	Salidas de audio		Salida digital coaxial: Dolby digital, salida DTS digital Salida de audio analógico: Down Mix 2 CH Stereo, Lt/Rt			
TV/ VIDEO	Receptor/canales		VHF: Canal E2 ~ Canal E12			
			UHF: Canal E21 ~ Canal E69			
			CATV: Canal S1 ~ Canal S41			
			Sistema de emisión: PAL, SECAM: B/G, D/K, I, L, L°Ø			
	Interfaz de la antena		VHF, UHF: 75 ohmios			
Señal de vídeo		PAL, SECAM, NTSC (3.58/4.43)				
PC	Sincronización	F. horizontal	30 ~ 60KHz			
		F. vertical	56 ~ 75Hz			
	Calidad del color		16,772,216 colors			
	Resolución máxima		1280 X 768			
	Señal de separación		TTL, Anode or Cathode			
	Color de la pantalla		8-bit, 16.7M			
	Interfaz		D-sub			
HDMI(HDCP)			HDMI/DVI-D			
Salida de audio			8W x 2	10W x 2	10W x 2	10W x 2
Consumo eléctrico			Máximo:140 W	Máximo:160 W	Máximo:200 W	Máximo:250 W
Consumo eléctrico en el modo de ahorro de energía			Menos de 3 W			
Voltaje de entrada			AC 100-240V~, 50/60Hz			
Dimensiones	Monitor + soporte ( W X H X D )		694.4 X 597.2 X 270	819 X 663 X 314	958 X 730.5 X 323.4	1073 X 840 X 327
	Monitor solo( W X H X D )		694.4 X 529 X 122	819 X 594 X 131.5	958 X 660.5 X 138.5	1073 X 772 X 141
PESO			16 Kg	26 Kg	31 Kg	37 Kg
Accesorios			Mando a distancia, pila (AAA), manual del usuario, cable de alimentación, cable para euroconector -SCART- (opción).			

- Este dispositivo se ha registrado según las condiciones de EMI para uso doméstico.

Se puede usar en todas las áreas.

# Apéndice

## Tabla del modo de la señal estándar

Un televisor LCD TFT está configurado para admitir los 11 modos de señal siguientes.

Un usuario puede registrar hasta 11 modos. Configure el modo de visualización del PC tras consultar la tabla siguiente. Si desea conocer procedimientos de configuración consulte el apéndice del manual del PC.

Resolución	Frecuencia horizontal (KHz)	Frecuencia vertical (Hz)	Frecuencia del reloj (MHz)	Polaridad (H/V)
MAC, 640 X 480	31.469	59.94	25.175	-/-
VESA, 640 X 480	37.861	72.809	31.5	-/-
VESA, 640 X 480	37.5	75	31.5	-/-
IBM, 720 X 400	31.469	70.087	28.322	-/+
VESA, 800 X 600	37.879	60.317	40	+/+
VESA, 800 X 600	48.077	72.188	50	+/+
VESA, 800 X 600	46.875	75	49.5	+/+
MAC, 832 X 624	49.726	74.551	57.284	-/-
VESA, 1024 X 768	48.363	60.004	65	-/-
VESA, 1024 X 768	56.476	70.069	75	-/-
VESA, 1280 X 768	47.693	59.992	80.125	-/+

## Tabla de configuración de la pantalla PIP

PIP PRINCIPAL	TV	VIDEO1	VIDEO2	VIDEO3	S-Vídeo	RGB	DVD (opción)	DTV (opción)	COMPONENT	HDMI (HDCP)	PC
TV	X	X	X	X	X	X	O	O	O	O	X
VIDEO(SCART)1	X	X	X	X	X	X	O	O	O	O	X
VIDEO(SCART)2	X	X	X	X	X	X	O	O	O	O	X
VIDEO3	X	X	X	X	X	X	O	O	O	O	X
S-Vídeo	X	X	X	X	X	X	X	X	X	O	X
RGB	X	X	X	X	X	X	X	X	X	O	X
DVD(opción)	O	O	O	O	X	X	X	O	X	O	X
DTV(opción)	O	O	O	O	X	X	O	X	X	O	X
COMPONENT	O	O	O	O	X	X	O	O	X	O	X
HDMI(HDCP)	O	O	O	O	O	O	O	O	O	X	X
PC	O	O	O	O	X	X	O	O	X	O	X

# Nota

.....

.....

.....

.....

.....

.....

.....

.....

.....

.....

.....

.....

.....

.....

.....

.....

.....

.....

.....

.....

.....

.....

.....

.....